



نصنع الجودة ...  
منذ أكثر من نصف قرن ...

الملف التعريفي للشركة

CHANAL Kriss SANTECH DONA Bolar SEMCO



شركة قناة الإقليمية  
Canal Regional Company



www.canalksa.com  
customer.service@AlobaidGroup.com



## مقدمة تعريفية

شركة قناة الإقليمية، شركة سعودية متخصصة في مجال تصنيع وإنتاج وتسويق المواد الصحية (مثل مواد السباكة الخاصة بالمياه والغاز والتجهيزات الصحية وإكسسوارات الحمامات وغيرها من معدات الغاز (التركيبات، والصمامات، والصنابير).

تصنيع وصلات ومواسير البني في سي والسي بي في سي تحت علامة تسال التجارية **CHANAL** وهي بلاستيك العلامة التجارية الرائدة التي تتمتع بسمة مميزة في السوق السعودي، بفضل إستراتيجيتنا الحديثة والطموحة، تتمتع شركة قناة الإقليمية اليوم بمؤتتيرات أداء مجزية للغاية في القطاع الصناعي والتجاري، سواء على مستوى الطاقات الابتتيرية والكفادات الوطنية والأجنبية. أو من حيث الجودة والمحافظة على البيئة.

تحرص شركة قناة الإقليمية على المحافظة على مكانتها في السوق من خلال حرص القائمين عليها على التطوير والتوسع والانتتار داخل المملكة وخارجها.



رسالتنا

ترسيخ ثقافة المحافظة على البيئة مع الحرص على ضمان الجودة والتنوع في المنتجات.



رؤيتنا

تعزير مكانتنا في المملكة كأفضل مصتّع للأدوات الصحية بطرق رائدة ومبتكرة



هدفنا

أن نبتكر أفضل نظم نقل المياه وأكثرها كفاءة بتتهادة عملائنا.



## بطاقة تعريف الشركة :



شعار الشركة

إسم الشركة العربي : **شركة قناة الإقليمية**

إسم الشركة إنجليزي : **CANAL REGIONAL COMPANY**

رقم السجل التجاري : **1010103374** بتاريخ : **1413/06/01** هـ

المقر الرئيسي : الرياض- المدينة الصناعية الثانية، شارع النهضة

موقع المصنع : الرياض

الهاتف : 01.124-4073

فاكس : 01.241- 1859

البريد الإلكتروني : [info@alobaidgroup.com](mailto:info@alobaidgroup.com)

الموقع الإلكتروني : [www.canalksa.com](http://www.canalksa.com)

تخصص الشركة : صناعة وتسويق المواد الصحية والمواد البلاستيكية

# الوثائق الرسمية للشركة

## شهادة تسجيل الشركة

٧٠٠١٧٩٥٢١٥

١٠١٠٣٣٧٤

١٤١٣/٠٦/٠١ هـ

الرقم:

التاريخ:



وزارة التجارة والاستثمار  
Ministry of Commerce and Investment

رؤية  
2030  
المملكة العربية السعودية  
KINGDOM OF SAUDI ARABIA

### شهادة تسجيل الشركة

الاسم التجاري للشركة: شركة قنّة الأكاديمية

نوعها: ذات مسؤولية محدودة

دنسيته: سعودي

مدة الشركة: ٩٩ سنة

تبدأ من: ١٤٣٤/١١/٢٣ هـ ونتهى في: ١٤٨٤/١١/٢٣ هـ

مركزها الرئيسي: الرياض / الصناعية

ص ب: ٢٣٢١ الرمز البريدي: ١١٤٥١ هاتف: ٧٣

النشاط: صناعة مواسير وخرابيط وأتليب بلاستيكية ووصلاتها ولوآزمها، البيع بالتجزئة للأدوات الصحية وتمديداتها، يشمل ( المغاسل، الكراسي، المغاض، أجهزة حمامات السونا )، البيع بالتجزئة للأدوات الكهربائية وتمديداتها، البيع بالتجزئة للأتليب المعدنية والحديدية، تشغيل مرافق التخزين لجميع أنواع البضائع باستثناء المواد الغذائية

رأس المال: ١٠٠٠٠٠٠٠ ريال سعودي

٢ علي سليمان ابراهيم العبيد

١ ابراهيم سليمان ابراهيم العبيد

المدبرون

٤ عبدالحكيم سليمان ابراهيم العبيد

٣ محمد سليمان ابراهيم العبيد

٦

٥

٨

٧

١

٩

١٢

١١

سلطات المدبر/المدبرين: حسب ما نص عليه عقد الشركة

يشهد مكتب السجل التجاري بمدينة: الرياض بأنه تم تسجيل فرع الشركة المذكورة أعلاه بمدينة: الرياض

وتنتهي صلاحية الشهادة في: ١٤٤٤/١١/٢٣ هـ بموجب الإيصال رقم: ٣٧٦٧٤٢٧ وتاريخ: ١٤٤١/٠٦/١٦ هـ

مدبر السجل التجاري للشركات: عبد المحسن بن ابراهيم الحمد

التوقيع:



To verify the information of this certificate visit <http://v.mci.gov.sa> يمكنك التحقق من صحة هذه الشهادة بالدخول على

# الوثائق الرسمية للشركة

## تتهادة التأمين

التاريخ ١٤٤٣/٠٧/٢٠  
الموافق ٢١/٠٢/٢٠٢٢  
رمز الشهادة ٤٤٣٥٩٩٨٩



### شهادة

إسم المنشأة : شركة قناة الاقليمية وفرعها  
ص.ب : ٢٣٢١ الرياض ١١٤٥١  
السعودية  
رقم الإشتراك : ١٣٢٤٠١٩١  
رقم السجل التجاري: ١٠١٠١٠٣٣٧٤

مصدره :

رقما	كتابة	عدد المشتركين السعوديين
٩٤	أربعة و تسعون مشتركا	عدد المشتركين غير السعوديين
٢٦١	مانتين و واحد و ستون مشتركا	المجموع
٣٥٥	ثلاثمانه و خمسة و خمسون مشتركا	

تشهد المؤسسة العامة للتأمينات الإجتماعية بأن المنشأة المذكورة أعلاه قد أوقت بإلتزاماتها تجاه المؤسسة وفق البيانات المقدمة منها حتى تاريخ إصدار هذه الشهادة ، والتي تم منحها لتقديمها لأية جهة تطلبها ، وهي صالحة لجميع الأغراض التي نص عليها نظام التأمينات الإجتماعية في المادة (١٩/٦) منه.

هذه الشهادة سارية المفعول حتى ١٤٤٣/٠٨/١٩ هـ

يلزم التحقق من صحة وصلاحيه الشهادة عبر زيارة الرابط  
أدناه في الموقع الإلكتروني للمؤسسة العامة للتأمينات الإجتماعية  
أو عن طريق استخدام  
الرمز المعرف التالي :



[www.gosi.gov.sa/vc](http://www.gosi.gov.sa/vc)

( الشهادة معتمدة من صاحب الصلاحية ولا تحتاج إلى توقيع أو ختم )

ننهادة

[www.gosi.gov.sa](http://www.gosi.gov.sa)  
800 1243344

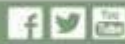

تعد هذه الشهادة من الوثائق الإلكترونية الحكومية الرسمية ، ويحظر قطعها تقليدها أو إدخال أي تعديلات عليها سواء بإشغالة أو الحذف أو التغيير في بياناتها أو غير ذلك من أنواع التلاعب ، وتعد الشهادة لاغية إذا شابهها شيء من ذلك ، كما تعرض صاحبها للملاحقة التقنمية أمام الجهات المختصة بالإضافة إلى مايفرضه نظام التأمينات الإجتماعية من عقوبات ، وللاجور تداول الشهادة إلا في الأغراض التي أصدرت لأجلها وفقا لأحكام نظام التأمينات الإجتماعية ، والمؤسسة العامة للتأمينات الإجتماعية غير مسؤولة عن أي آثار أخرى مترتبة قبل الغير عن الشهادة وغير مسؤولة عن أي عملية تزوير أو تعديل تتم على النسخة الواردة فيها .

  
التأمينات الإلكترونية  
إمكانيات من مختلف

# الوثائق الرسمية للشركة

## شهادة سعودة



### شهادة سعودة

تاريخ الإصدار: ١٤٤٣/٧/٢٨

تاريخ صلاحية الشهادة: ١٤٤٣/١١/٢٠

رقم الشهادة: ٢٠٠٢٢٣٠٠٣٤٣

اسم المنشأة: شركة قناة الاقليمية

رقم الملف: ٣٧.٩٥٢-١

سجل تجاري: ١٠١٠٣٣٧٤

الصادر من: الرياض

تشهد وزارة العمل والتنمية الاجتماعية بأن المنشأة المذكورة أعلاه حققت نسب التوطين المطلوبة منها..  
وتم منحها هذه الشهادة حسب طلبها  
(الشهادة معتمدة من صاحب الصلاحية ولا تحتاج إلى توقيع أو ختم)

ملاحظات:

١ - يمكن التحقق من صحة وصلية الشهادة عبر زيارة الرابط:

٢ - في حال الكشف أي عملية تزوير في الشهادة المقدمة ترحب التبليغ عن ذلك بخطاب رسمي لأقرب مكتب عمل.

# الوثائق الرسمية للشركة

## شهادة تسجيل VAT



تاريخ الإصدار: 2019/01/21  
الرقم المميز: 3013514677



الهيئة العامة للزكاة والدخل  
General Authority of Zakat & Tax



### شهادة تسجيل في ضريبة القيمة المضافة VAT Registration Certificate

تشهد الهيئة العامة للزكاة والدخل بأن المكلف أدناه مسجل في ضريبة القيمة المضافة بتاريخ 2017/12/07

Hereby, The General Authority of Zakat & Tax (GAZT) certifies that the taxpayer below is VAT registered on 07/12/2017

اسم المكلف:	شركة قناة الإقليمية	Taxpayer Name:
رقم التسجيل الضريبي:	301351467700003	VAT Registration Number:
تاريخ نفاذ التسجيل:	2018/01/01	Effective Registration Date:
عنوان المكلف:	الرياض، الفاروق، شارع النهضة، 11451	Taxpayer Address:



كـمكـلـف مـسـجـل فـي ضـرـيـبـة الـقـيـمـة المـضـاـفـة، لا يـجـوز لـك تحـصـيـل ضـرـيـبـة الـقـيـمـة المـضـاـفـة مـن عمـلـاتك قـبـل تـاـريـخ نـفاـذ التـسـجـيـل بالـضـرـيـبـة، فـي حـال تـبـيـن غـيـر ذـلـك، سـتـقـوم الـهـيـئـة العـامـة للـزكـاة و الـدخـل بـتـنـفـيـذ العـزـامـات المـسـتـنـصـحـة

هذه الوثيقة مرسلة من النظام الآلي ولا تحتاج إلى توقيع  
- الهيئة العامة للزكاة والدخل -



# الوثائق الرسمية للشركة

## شهادة الزكاة



رقم الشهادة: ٧٧٧٨٥٨-٣٣٣  
التاريخ: ١٤٤٢/١٢/٨ هـ  
الرقم المميز: ٣٠٣٥١٤٦٧٧



الهيئة العامة للزكاة والدخل  
General Authority of Zakat & Tax

المملكة العربية السعودية  
الهيئة العامة للزكاة والدخل  
General Authority of Zakat & Tax

## شهادة CERTIFICATE

تشهد الهيئة العامة للزكاة والدخل بأن المكلف / شركة قناة الإقليمية  
شركة رقم ٧٠٠١٧٩٥٢١٥ وسجل تجاري رقم ١٠١٠٣٣٧٤  
قدم إقراره عن الفترة المنتهية في ٣١/١٢/٢٠٢٠م

وقد منح هذه الشهادة لتمكينه من إنهاء جميع معاملاته بما في ذلك صرف مستحقاته  
النهائية عن العقود.

يسري مفعول هذه الشهادة حتى تاريخ ١٤٤٣/٠٩/٢٩ هـ الموافق ٢٠٢٢/٠٤/٣٠ م.  
(التاسع والعشرون من رمضان ألف و أربعمائة و ثلاثة و أربعون هجري)

الفروع ( ١١ ) في النموذج المرفق



الختم الرسمي

هذه الوثيقة مستخرجة من النظام الآلي ولا تحتاج إلى توقيع  
لا يعتد بهذه الشهادة إلا بعد التحقق من موقع الهيئة [www.gazt.gov.sa](http://www.gazt.gov.sa)

# الوثائق الرسمية للشركة

## شهادة الزكاة



رقم الشهادة: ١١٠٣٥٨٢٤٨  
التاريخ: ١٤٤٤/٠٢/١٨ هـ  
الرقم المميز: ٣٠١٣٥١٤٦٧٧



الهيئة العامة للزكاة والدخل  
General Authority of Zakat & Tax

المملكة العربية السعودية  
الهيئة العامة للزكاة والدخل  
General Authority of Zakat & Tax

## شهادة CERTIFICATE

تشهد الهيئة العامة للزكاة والدخل بأن المكلف / شركة قناة الإقليمية

شركة رقم ٧٠٠١٧٩٥٢١٥ وسجل تجاري رقم ١٠١٠٣٣٧٤

تقدم إقراره عن الفترة المنتهية في ٢٠٢١/١٢/٣١ م

وقد منح هذه الشهادة لتمكينه من إنهاء جميع معاملاته بما في ذلك صرف مستحقاته  
النهائية عن العقود.

يسري مفعول هذه الشهادة حتى تاريخ ١٤٤٤/١٠/١٠ هـ الموافق ٢٠٢٣/٠٤/٣٠ م.

(العاشر من شوال ألف و أربعمائة و أربعة و أربعون هجري)

الفروع ( ١٢ ) في النموذج المرفق



الختم الرسمي

هذه الوثيقة مستخرجة من النظام الآلي ولا تحتاج إلى توقيع

لا يعتد بهذه الشهادة إلا بعد التحقق من موقع الهيئة [www.gazt.gov.sa](http://www.gazt.gov.sa)

# الوثائق الرسمية للشركة

## شهادة الزكاة



رقم الشهادة: ١١٠٣٥٨٢٤٨  
التاريخ: ١٤٤٤/٠٢/١٨ هـ  
الرقم المميز: ٣٠١٣٥١٤٦٧٧



الهيئة العامة للزكاة والدخل  
General Authority of Zakat & Tax

المملكة العربية السعودية  
الهيئة العامة للزكاة والدخل  
General Authority of Zakat & Tax

### قائمة فروع المكلف شركة قناة الإقليمية

رقم السجل	الرخصة	إسم الفرع	المدينة
١٠١٠١٣٩٤٢٧		مصنع العبيد للصناعات البلاستيكية	الرياض
٢٠٥٠١١١٩٠١		فرع شركة قناة الإقليمية	الدمام
٤٦٥٠٠٨٢١٢٥		فرع شركة قناة الإقليمية	المدينة المنورة
٥٩٠٠٣٥٩٣٨		فرع شركة قناة الإقليمية	جازان
٣٤٠٠٢٠٠٥٥		فرع شركة قناة الإقليمية	سكاكا
١١٣١٠٥٧٥٥٠		فرع شركة قناة الإقليمية	بريدة
٥٨٥٥٠٧٠٦٣٤		فرع شركة قناة الإقليمية	خميس مشيط
٤٠٣٠٢٩٣٤٨٢		فرع شركة قناة الإقليمية	جدة
١٠١٠٤٠٣٩٩٨		قناة للتسويق التجارية	الرياض
١٠١٠٤٥٣٨٤٦		قناة للتجارة	



الختم الرسمي

هذه الوثيقة مستخرجة من النظام الآلي ولا تحتاج إلى توقيع

لا يعتد بهذه الشهادة إلا بعد التحقق من موقع الهيئة [www.gazt.gov.sa](http://www.gazt.gov.sa)

# الوثائق الرسمية للشركة

## شهادة الزكاة



رقم الشهادة: ١١٠٣٥٨٢٤٨  
التاريخ: ١٤٤٤/٠٢/١٨ هـ  
الرقم المميز: ٣٠١٣٥١٤٦٧٧



الهيئة العامة للزكاة والدخل  
General Authority of Zakat & Tax

المملكة العربية السعودية  
الهيئة العامة للزكاة والدخل  
General Authority of Zakat & Tax

رقم السجل	الرخصة	إسم الفرع	المدينة
١١٢٦١٠٥٩٢٠		مصنع قناة الاقليمية للصناعات البلاستيكية	
١٠١٠٧٩٧٨٩٤		شركة نماء التطوير العقارية	الرياض



الختم الرسمي

هذه الوثيقة مستخرجة من النظام الآلي ولا تحتاج إلى توقيع

لا يعتد بهذه الشهادة إلا بعد التحقق من موقع الهيئة [www.gazt.gov.sa](http://www.gazt.gov.sa)

# شهادات الجودة والمطابقة

## شهادة ISO

TRUSTED FOR OUR STANDARDS



# ACM

## Certificate of Registration

This is to certify that the  
Quality Management System  
of

### Al Obaid Plastic Manufacturer

3rd Industrial Area, Opposite of Dyrup Paint Company, Street No-252,  
P.O: 2321, Riyadh 11451, Kingdom of Saudi Arabia

Has been independently assessed and is  
compliant with the requirements of:

### ISO 9001:2015

For the following scope of activities:

Manufacturer of Extruded Plastic -Pipes up to 2-inch diameter and  
Injection Molded Plastic Sanitary Fittings.

Certificate Number: 18ACM5289Q

Date of initial registration	24 <sup>th</sup> September 2018
Certificate expiry	23 <sup>rd</sup> September 2022
Recertification is due	23 <sup>rd</sup> September 2024

(subject to the company maintaining its system to the required standard)

AUTHORISED SIGNATORY

Date of this certificate 09<sup>th</sup> November 2021, V1

This certificate is the property of ACM-CCAS Limited and shall be returned immediately on request.  
ACM-CCAS Limited, Unit 5 Meras Court, Meridian Business Park, Leicester, LE19 1RJ, UK.  
Tel: +44 116 240 5255, email: info@acmcert.com



0245



# شهادات الجودة والمطابقة

## شهادة ISO 45001

CERTIFICATE OF REGISTRATION



We Do Not Sell, We Certify!

This Certificate has been awarded to

### Al Obaid Plastic Manufacturer

3rd Industrial Area, Opposite of Dyrup Paint Company, Street No-  
252, P.O: 2321, Riyadh 11451, Kingdom of Saudi Arabia

In recognition of the organization's Management System  
which complies with

**ISO 45001:2018**

**(Occupational Health & Safety Management System)**

The scope of activities covered by this certificate is defined below

**Manufacturer of Extruded Plastic -Pipes up to 2-inch  
Diameter and Injection Molded Plastic Sanitary Fittings.**

EA Code:- 14

SYNDICATE OF INTERNATIONAL SYSTEM CERTIFICATIONS

Certificate Number: **SIS231022O037**

Date of Issue of Original Certificate: **12.10.2022**

Date of Issue of Latest Certificate: **12.10.2022**

Expiry Date: **11.10.2023**

Re-certification Due on: **12.09.2025**

  
\_\_\_\_\_  
*Managing Director*



**Note:** This certificate is valid only if produced with the  
continuation letter after the surveillance is carried out successfully.

The Organization's documentation and Implementation has been reviewed and found to comply with the relevant standard rules. This certificate of Registration is based on the evaluation of the mentioned scope given above. Organization is responsible for maintaining the responsibilities of the relevant standard rules. Any significant changes in the scope of the certification or standard referred above render this certificate invalid. This is an accredited certificate issued by SIS Certifications Pvt. Ltd. sanctioned for issue by International Accreditation Services, 3060 Saturn Street Suite 100 Brea, California 92821-1732, USA.

Email us: [support@siscertifications.com](mailto:support@siscertifications.com), Web: [www.siscertifications.com](http://www.siscertifications.com)  
International office(SIS): Office 203, Building No. 256, Road 2705, Block 327, Manama Adliya, Bahrain.



Issue No.: 01



# شهادات الجودة والمطابقة

## شهادة ISO 14001

CERTIFICATE OF REGISTRATION



We Do Not Sell, We Certify!

This Certificate has been awarded to

### Al Obaid Plastic Manufacturer

3rd Industrial Area, Opposite of Dyrup Paint Company, Street No-  
252, P.O: 2321, Riyadh 11451, Kingdom of Saudi Arabia

In recognition of the organization's Management System  
which complies with

**ISO 14001:2015**  
**(Environmental Management System)**

The scope of activities covered by this certificate is defined below

**Manufacturer of Extruded Plastic -Pipes up to 2-inch  
Diameter and Injection Molded Plastic Sanitary Fittings.**

EA Code:- 14

SYNDICATE OF INTERNATIONAL SYSTEM CERTIFICATIONS

Certificate Number: **SIS231022E036**

Date of Issue of Original Certificate: **12.10.2022**

Date of Issue of Latest Certificate: **12.10.2022**

Expiry Date: **11.10.2023**

Re-certification Due on: **12.09.2025**

  
Managing Director



**Note: This certificate is valid only if produced with the  
continuation letter after the surveillance is carried out successfully.**

The Organization's documentation and Implementation has been reviewed and found to comply with the relevant standard rules. This certificate of Registration is based on the evaluation of the mentioned scope given above. Organization is responsible for maintaining the responsibilities of the relevant standard rules. Any significant changes in the scope of the certification or standard referred above render this certificate invalid. This is an accredited certificate issued by SIS Certifications Pvt. Ltd. sanctioned for issue by International Accreditation Services, 3060 Saturn Street Suite 100 Brea, California 92821-1732, USA.

Email us: [support@siscertifications.com](mailto:support@siscertifications.com), Web: [www.siscertifications.com](http://www.siscertifications.com)  
International office(SIS): Office 203, Building No. 256, Road 2705, Block 327, Manama Adliya, Bahrain.



Issue No.: 01

**IAS**  
ACCREDITED

Management Systems  
Certification Body  
MSCB-131





# تتهدات الجودة والمطابقة

## تتهداة SASO



الهيئة السعودية للمواصفات والمقاييس والجودة  
Saudi Standards, Metrology and Quality Org.

### شهادة ترخيص باستعمال علامة الجودة License For Use of The Quality Mark

رقم الترخيص: 20200111031 License Number:

SASO certifies that it has granted the right to use (SASO) quality mark on the following products, after fulfilling the required requirements according to the related normative references:

تشهد الهيئة السعودية للمواصفات والمقاييس والجودة بأنها رخصت باستعمال علامة الجودة على المنتجات الموضحة أدناه بعد استيفائها للمتطلبات اللازمة وفق المراجع القياسية الخاصة بها:

The Establishment:	مصنع العبيد للصناعات البلاستيكية	المنشأة:
The Establishment's Address:	الرياض - المنطقة الصناعية الثانية - طريق الخرج	عنوان المنشأة:
Production Line Location:	المصنع	موقع خط الإنتاج:
Normative References:	SASO ASTM F441M:2018	المراجع القياسية:
The Trade Mark:	CHANAL	العلامة التجارية:
The Product:	أنابيب البلاستيك من عديد (كوريد الفينيل) المكور (CPVC)	المنتج: (المنتج المذكور في الجدول)
Date of Granting:	2020/03/06	تاريخ المنح:
Date of Renewal:	-	تاريخ التجديد:
Date of Expiry:	2023/03/05	تاريخ الانتهاء:

نائب محافظ الهيئة للمطابقة والجودة  
Vice Governor of Conformity and Quality Affairs

المهندس/ سعود بن راشد العسكر  
Eng. Saud R. AlAskar



www.saso.gov.sa

Visit SASO website (www.saso.gov.sa) to verify this certification or using an (Etekad) application.  
Any change or modification on this certificate will affect its validity.  
P.O. Box 2437 Riyadh 11471 KSA  
Tel: 020494985 Fax: 02041432000

1 / 2

QMS-F-10-10  
Issue # 5 Date: 25/04/1441  
Rev # 3 Date: 25/04/1441

تتأكد من صحة هذه الشهادة برقم زيارة موقعنا على الإنترنت (www.saso.gov.sa) أو من خلال تطبيق (إتكاد).  
أي تغيير أو تعديل على هذه الشهادة يغيرها.  
م. ب. 2437 الرياض 11471 المملكة العربية السعودية  
هاتف: 020494985 فاكس: 02041432000

# شهادات الجودة والمطابقة

## شهادة SASO



### ملحق شهادة ترخيص باستعمال علامة الجودة Appendix (License For Use of The Quality Mark)



الهيئة السعودية للمواصفات والمقاييس والجودة  
Saudi Standards, Metrology and Quality Org.

The establishment:
Certificate No.:
Certificate Expiration Date:
Product:
Brand Name:

مصنع العبيد للصناعات البلاستيكية
20200111031
2023/03/05
أقبيب البلاستيك من عديد (كوريد الفينيل) (CPVC)
CHANAL

المنشأة:
رقم الترخيص:
تاريخ انتهاء الترخيص:
المنتج:
العلامة التجارية:

تاريخ الصق/التجديد Date of Granting/Renewal	المقاسات Size	الصف Classification	No.
--	------------------	------------------------	-----

2020/03/06 60.63 , 48.56 , 42.42 , 33.65 , 26.87 , 21.54 مم جداول ٤. و ٨. 1



www.saso.gov.sa  
Visit SASO website (www.saso.gov.sa) to verify this certification  
or using an (iTakafi) application  
Any changes or modification on this certificate will affect its validity.  
P.O. Box 3437 Riyadh 11471 KSA  
Tel: 06664691 Fax: 06661432066

2 / 2

QMS-F-19-10  
Issue # 5  
Rev. # 0  
Date: 25/04/1441  
Date: 25/04/1441

لتأكيد من صحة هذه الشهادة يرجى زيارة موقعنا على الإنترنت  
(www.saso.gov.sa) أو من خلال تطبيق (أناكفي)  
أي تغيير أو تعديل على الشهادة يغير  
من صحتها. SASO الرياض 11471 المملكة العربية السعودية  
هاتف: 06664691 فاكس: 06661432066

# تتهادات الجودة والمطابقة

## SASO تتهادة



الهيئة السعودية للمواصفات والمقاييس والجودة  
Saudi Standards, Metrology and Quality Org.

### شهادة ترخيص باستخدام علامة الجودة License For Use of The Quality Mark

رقم الترخيص: 20200111031 License Number:

SASO certifies that it has granted the right to use (SASO) quality mark on the following products, after fulfilling the required requirements according to the related normative references:

تشهد الهيئة السعودية للمواصفات والمقاييس والجودة بأنها رخصت باستخدام علامة الجودة على المنتجات الموضحة أدناه بعد استيفائها للمتطلبات اللازمة وفق المراجع القياسية الخاصة بها:

The Establishment:	مصنع العبيد للصناعات البلاستيكية	المنشأة:
The Establishment's Address:	الرياض - المنطقة الصناعية الثانية - طريق الخرج	عنوان المنشأة:
Production Line Location:	الرياض - المنطقة الصناعية الثانية - طريق الخرج	موقع خط الإنتاج:
Normative References:	SASO ASTM D2464/2014	المراجع القياسية:
The Trade Mark:	CHANAL	العلامة التجارية:
The Product:	وصلات الأنابيب البلاستيكية من عديد (كلوريد الفينيل) (PVC) المسنن	المنتج: (تفصيل المنتج في الملحق)
Date of Granting:	2020/03/06	تاريخ المنح:
Date of Renewal:	-	تاريخ التجديد:
Date of Expiry:	2023/03/05	تاريخ الانتهاء:

نائب محافظ الهيئة للمطابقة والجودة  
Vice Governor of Conformity and Quality Affairs

المهندس / سعود بن راشد العسكر  
Eng. Saud R. AlAskar



www.saso.gov.sa This certificate shall be subject to the relevant laws and regulations of Saudi Arabia and any instructions or amendments issued by SASO, during its validity.

Visit SASO website (www.saso.gov.sa) to verify this certificate or using an (Takkal) application.  
Any changes or modification on this certificate will affect its validity.  
P.O. Box 3437 Riyadh 11471, KSA  
Tel: +96600000000 Fax: +966114520000

1 / 2

QMS-F-10-10  
Issue # 8 Date: 25/04/1441  
Rev. W. 0 Date: 25/04/1441

للتأكد من صحة هذه الشهادة يرجى زيارة موقعنا على الإنترنت (www.saso.gov.sa) أو من خلال تطبيق (تاكال).  
أي تغيير أو تعديل في هذه الشهادة يغيرها.  
من: ب. 3437 الرياض 11471 المملكة العربية السعودية  
هاتف: 00000000000 - 00000000000 فاكس: 11452000000



# شهادات الجودة والمطابقة

## شهادة SASO



### ملحق شهادة ترخيص باستعمال علامة الجودة Appendix (License For Use of The Quality Mark)



الهيئة السعودية للمواصفات والمقاييس والجودة  
Saudi Standards, Metrology and Quality Org.

The establishment:
Certificate No.:
Certificate Expiration Date:
Product:
Brand Name:

مصنع العبيد للصناعات البلاستيكية  
20200111031  
2023/03/05  
وصلات الألياف البلاستيكية من عبيد (كوبوليمر الفينيل) (PVC) الممن  
CHANAL

المنشأة:
رقم الترخيص:
تاريخ انتهاء الترخيص:
المنتج:
العلامة التجارية:

تاريخ الصنع/التجديد Date of Granting/Renewal	المساحات Site	الصف Classification	رقم No.
2020/03/06	114.76, 89.31, 60.63, 48.56, 42.42, 33.65, 26.87, 21.54] مم	جدول ٨٠	1



# تتهادات الجودة والمطابقة

## تتهادة SASO



الهيئة السعودية للمواصفات والمقاييس والجودة  
Saudi Standards, Metrology and Quality Org.

### شهادة ترخيص باستعمال علامة الجودة License For Use of The Quality Mark

رقم الترخيص: 20200111031 License Number:

SASO certifies that it has granted the right to use (SASO) quality mark on the following products, after fulfilling the required requirements according to the related normative references: تشهد الهيئة السعودية للمواصفات والمقاييس والجودة بأنها رخصت باستعمال علامة الجودة على المنتجات الموضحة أدناه بعد استيفائها للمتطلبات اللازمة وفق المراجع القياسية الخاصة بها:

The Establishment:	مصنع العبيد للصناعات البلاستيكية	المنشأة:
The Establishment's Address:	الرياض - المنطقة الصناعية الثانية - طريق الخرج	عنوان المنشأة:
Production Line Location:	الرياض - المنطقة الصناعية الثانية - طريق الخرج	موقع خط الإنتاج:
Normative References:	SASO ASTM D2467/2014	المراجع القياسية:
The Trade Mark:	CHANAL	العلامة التجارية:
The Product:	وصلات الأنابيب البلاستيكية من عديد (كلوريد الفينيل) (PVC)	المنتج: (تفاصيل المنتج من الملحق)
Date of Granting:	2020/03/06	تاريخ المنح:
Date of Renewal:		تاريخ التجديد:
Date of Expiry:	2023/03/05	تاريخ الانتهاء:

نائب محافظ الهيئة للمطابقة والجودة  
Vice Governor of Conformity and Quality Affairs

المهندس/ سعود بن راشد العسكر  
Eng. Saud R. AlAskar



تخضع هذه الشهادة خلال مدة سريانها للأنظمة واللوائح ذات العلاقة في المملكة العربية السعودية وأي تعديلات أو تغييرات تصدرها الهيئة.  
This certificate shall be subject to the relevant laws and regulations of Saudi Arabia and any instructions or amendments issued by SASO, during its validity.

www.saso.gov.sa

Visit SASO website (www.saso.gov.sa) to verify this certificate  
or using an (iSakaf) application.

Any changes or modifications on this certificate will affect its validity.

PO Box 3457 Riyadh 11471 KSA  
Tel: 020009955 Fax: 09611452066

1 / 2

QMS-4-15-10  
Rev: 0 Date: 20/04/1441  
Rev: 0 Date: 20/04/1441

تؤكد من سعة هذه الشهادة بوضع زيادة موقعا على الإنترنت  
(www.saso.gov.sa) أو من خلال تطبيق (إسكاف)  
أي كسط أو تغيير في هذه الشهادة يُلغى.  
عن ب: ٣٤٥٧ الرياض ١١٤٧١ المملكة العربية السعودية  
هاتف: ٠٩٦١٤٥٧٠٠٠٠ فاكس: ٠٩٦١٤٥٢٠٦٦

# شهادات الجودة والمطابقة

## شهادة SASO



### ملحق شهادة ترخيص باستعمال علامة الجودة Appendix (License For Use of The Quality Mark)



الهيئة السعودية للمواصفات والمقاييس والجودة  
Saudi Standards, Metrology and Quality Org.

The establishment:
Certificate No.:
Certificate Expiration Date:
Product:
Brand Name:

مصنع العبيد للصناعات البلاستيكية
20200111031
2023/03/05
وصلات الأنابيب البلاستيكية من عبيد (كوريد الفينيل) (PVC)
CHANAL

المسألة:
رقم الترخيص:
تاريخ انتهاء الترخيص:
المنتج:
العلامة التجارية:

تاريخ الصنع/التجديد  
Date of Granting/Renewal

2020/03/06

مع [114.76, 89.31, 60.63, 48.56, 42.42, 33.65, 26.87, 21.54]

المقاسات  
Size

الصفيف  
Classification

No. 1

جدول ٨٠



www.saso.gov.sa

Visit SASO website (www.saso.gov.sa) to verify this certificate  
or using an (iKaf) application  
Any changes or modifications to this certificate will affect its validity  
P.O.Box: 3437 Riyadh 11471, KSA  
Tel: 026999000 Fax: 096614550008

2 / 2

QMS-16-19 Issue 2020/14/1  
Rev 02 Date 2020/14/1

تتأكد من صحة هذه الشهادة بوضعها فوق المنتج  
(www.saso.gov.sa) أو من خلال تطبيق (iKaf)  
أي كتلة أو تغير في هذه الشهادة يغير  
من صحتها. أي تغييرات أو تعديلات على الشهادة  
تؤثر على صحتها. SASO  
Riyadh 11471, KSA



# تتهادات الجودة والمطابقة

## تتهادة SASO



الهيئة السعودية للمواصفات والمقاييس والجودة  
Saudi Standards, Metrology and Quality Org.

### شهادة ترخيص باستعمال علامة الجودة License For Use of The Quality Mark

رقم الترخيص: 20200111031 License Number:

SASO certifies that it has granted the right to use (SASO) quality mark on the following products, after fulfilling the required requirements according to the related normative references:

تشهد الهيئة السعودية للمواصفات والمقاييس والجودة بأنها رخصت باستخدام علامة الجودة على المنتجات الموضحة أدناه بعد استيفائها للمتطلبات اللازمة وفق المراجع القياسية الخاصة بها:

The Establishment:	مصنع العبيد للصناعات البلاستيكية	المنشأة:
The Establishment's Address:	الرياض - المنطقة الصناعية الثانية - طريق الخرج	عنوان المنشأة:
Production Line Location:	الرياض - المنطقة الصناعية الثانية - طريق الخرج	موقع خط الإنتاج:
Normative References:	SASO ASTM F437:2014	المراجع القياسية:
The Trade Mark:	CHANAL	العلامة التجارية:
The Product:	وصلات أنابيب عديد (كلوريد الفينيل) المكور (CPVC) المسنن	المنتج: (تفصيل المنتج في الملاحق)
Date of Granting:	2020/03/06	تاريخ المنح:
Date of Renewal:	-	تاريخ التجديد:
Date of Expiry:	2023/03/05	تاريخ الانتهاء:

نائب محافظ الهيئة للمطابقة والجودة  
Vice Governor of Conformity and Quality Affairs

المهندس/ سعود بن راشد العسكر  
Eng. Saud R. AlAskar



تخضع هذه الشهادة خلال مدة سريانها لأنظمة واللوائح ذات العلاقة في المملكة العربية السعودية وأي تعليمات أو تعديلات تصدرها الهيئة.  
This certificate shall be subject to the relevant laws and regulations of Saudi Arabia and any instructions or amendments issued by SASO, during its validity.

Visit SASO website (www.saso.gov.sa) to verify this certification or using an (Etkad) application.  
Any changes or modifications to this certificate will affect its validity.  
P.O. Box 3437 Riyadh 11471 KSA  
Tel: 0200000054 Fax: 0066112520966

1 / 2

QMS-F-10-10  
Issue # 3 Date 25/04/1441  
Rev # 0 Date 25/04/1441

للتأكد من صحة هذه الشهادة يرجى زيارة موقعنا على الإنترنت (www.saso.gov.sa) أو من خلال تطبيق (Etkad).  
أي كسب أو تعديلات على هذه الشهادة يُلغى.  
ص.ب. الرياض 11471 المملكة العربية السعودية  
هاتف: 0066112520966 - فاكس: 0200000054





# تتهادات الجودة والمطابقة

## تتهادة SASO



الهيئة السعودية للمواصفات والمقاييس والجودة  
Saudi Standards, Metrology and Quality Org.

### شهادة ترخيص باستعمال علامة الجودة License For Use of The Quality Mark

رقم الترخيص: 20200111031 License Number:

SASO certifies that it has granted the right to use (SASO) quality mark on the following products, after fulfilling the required requirements according to the related normative references:

تشهد الهيئة السعودية للمواصفات والمقاييس والجودة بأنها رخصت باستخدام علامة الجودة على المنتجات الموضحة أدناه بعد استيفائها للمتطلبات اللازمة وفق المراجع القياسية الخاصة بها:

The Establishment:	مصنع العبيد للصناعات البلاستيكية	المنشأة:
The Establishment's Address:	الرياض - المنطقة الصناعية الثانية - طريق الخرج	عنوان المنشأة:
Production Line Location:	الرياض - المنطقة الصناعية الثانية - طريق الخرج	موقع خط الإنتاج:
Normative References:	SASO ASTM F439:2014	المراجع القياسية:
The Trade Mark:	CHANAL	العلامة التجارية:
The Product:	وصلات أنابيب عديد (كلوريد الفينيل) المكثور (CPVC)	المنتج: (مفصل المنتج من الملحق)
Date of Granting:	2020/03/06	تاريخ المنح:
Date of Renewal:	-	تاريخ التجديد:
Date of Expiry:	2023/03/05	تاريخ الانتهاء:

نائب محافظ الهيئة للمطابقة والجودة  
Vice Governor of Conformity and Quality Affairs

المهندس/ سعود بن راشد العسكر  
Eng. Saud R. AlAskar



تخضع هذه الشهادة خلال مدة سريانها لأنظمة واللوائح ذات العلاقة في المملكة العربية السعودية وأي تعليمات أو تعديلات تصدرها الهيئة.  
This certificate shall be subject to the relevant laws and regulations of Saudi Arabia and any instructions or amendments issued by SASO, during its validity.

Visit SASO website (www.saso.gov.sa) to verify the authenticity of the certificate.  
www.saso.gov.sa  
Any changes to specifications on this certificate will affect its validity.  
P.O. Box 5437 Riyadh 11471 KSA  
Tel: +96611420115 Fax: +96611420116

1 / 2

GMS-F-10-10  
Issue # 5 Date 2004/1441  
Rev # 0 Date 2004/1441

للتأكد من صحة هذه الشهادة يرجى زيارة موقعنا على الإنترنت (www.saso.gov.sa) أو من خلال تعليق (تاكيد).  
أي كسب أو تغيير في هذه الشهادة يلغها.  
ص.ب 5437 الرياض 11471 المملكة العربية السعودية  
هاتفنا: +96611420115 فاكسنا: +96611420116

# شهادات الجودة والمطابقة

## شهادة SASO



### ملحق شهادة ترخيص باستعمال علامة الجودة Appendix (License For Use of The Quality Mark)



الهيئة السعودية للمواصفات والمقاييس والجودة  
Saudi Standards, Metrology and Quality Org.

The establishment:
Certificate No.:
Certificate Expiration Date:
Product:
Brand Name:

مصنع العبيد للصناعات البلاستيكية  
20200111031  
2023/03/05  
وصلات أنابيب عديد (كوريد الفينيل) للكلور (CPVC)  
CHANAL

المنتج:
رقم الترخيص:
تاريخ انقضاء الترخيص:
المنتج:
العلامة التجارية:

تاريخ المنتج/المنتج Date of Granting/Renewal	التصنيف Classification	No.
2020/03/06	ضبط ٨٠	1

114.76. 89.31. 60.63. 48.56. 42.42. 33.65. 26.87. 21.54] مم



www.saso.gov.sa

Visit SASO website (www.saso.gov.sa) to verify this certificate  
or request an (iKhata) application.  
Any change or modification in this certificate will affect its validity.

P.O. Box: 137 Jeddah 21511, KSA  
Tel: (02)6666665 Fax: (06) 1402000

2 / 2

Call 8 15 15  
Fax 8 2 Date: 25/04/2023  
Date: 25/04/2023

التأكد من صحة هذه الشهادة يرجى زيارة موقع الهيئة  
(www.saso.gov.sa) أو من خلال تطبيق (iKhata)  
أي تغيير أو تعديل على الشهادة سيؤثر على صحتها  
تمت طباعة الشهادة بتاريخ: 25/04/2023 الهيئة السعودية  
رقم الهاتف: 8 15 15 رقم الفاكس: 8 2

# شهادات الجودة والمطابقة

## شهادة مطابقة

www.motabaqah.com.sa

**مطابقة**  
**MOTABAQAH**  
الشركة السعودية للمختبرات الخاصة  
Saudi Specialized Laboratories Co.

### TEST REPORT

#### TESTING OF CHLORINATED POLY VINYL CHLORIDE (CPVC) PLASTI PIPE FITTINGS, SCHEDULES 80 ASTM F 439 : 2019

Customer	Al-Obaid Plastic Manufactures	Sample Description	CPVC Plastic Bushing 1 1/2 x1"Sch 80
Project Name	SASO -Re-Certification	Sample Source	Al-Obaid Plastic Manufactures
Project No.	NP	Sampling Date	10-Mar-22
Location	Riyadh, KSA	Sampled by	Customer
CBML Project No.	CBMP-0297-19	Date Received	30-Mar-22
CBML Sample No.	CBM-300322-002	Sample Condition	Normal
CBML Report No.	CBMR-22-00480	Environmental Condition	Room Temperature
Date of Report	12-Apr-22	Date of Test	31-Mar-22 To 3-Apr-22
Manufacturer	Al-Obaid Plastic Manufactures	Sample Code	01-02
Nominal Size	1 1/2x1" Sch 80	Production Date	NP

Clause No.	Specification Limits	Results/Observations	Remarks	
6.1 Table 1 & 2	<b>Dimensions And Tolerances</b>			
	<b>Test Parameters</b>	<b>Specification Limits</b>	<b>001</b> <b>002</b> <b>003</b> <b>Average</b>	
	Socket Entrance Diameter A mm	48.56 ± 0.15	48.44   48.52   48.55   48.50	PASS
	Socket Bottom Diameter B mm	33.27± 0.13	48.05   48.15   48.23   48.14	PASS
	Socket Length C mm	Min.34.93	35.05   35.10   35.15   35.10	PASS
	Inside Diameter D mm	Min. 36.73	36.80   36.82   36.86   36.83	PASS
	Wall Thickness E mm	Min. 5.08	5.55   5.62   5.70   5.62	PASS
	Entrance EW mm	Min.1.5	1.60   1.60   1.60   1.60	PASS
7	<b>Workmanship, Finish, and Appearance</b>		PASS	
	The pipe shall be homogeneous throughout and free from visible cracks, holes, foreign inclusions, or other defects.			
8.5 Table 6	<b>Burst Pressure (ASTM D1599)</b>		PASS	
	Burst Pressure (ASTM D1599)	106.00 Bar (1522 Psi) pressure applied @ 23°C for 60 to 70 sec.		Failure (Bar 120) observed during the test period.
10	<b>Marking</b>			
	10.2.1.1 Manufacturer's name or trademark		CHANAL	
	10.2.1.2 -Material designation code		CPVC	
	10.2.1.3-The seal or mark of the laboratory making the evaluation for potable water contact.		NP	
	10.2.1.4- Size		1-1/2"x1"SCH 80	
10.2.1.5-Designation		USA-STD		
Tested by	: KA			
Test Variation	: NIL			
Remarks	: Tested parameters are comply to the requirement of ASTM F 439-19 standard.			

AUTHORIZED SIGNATORY

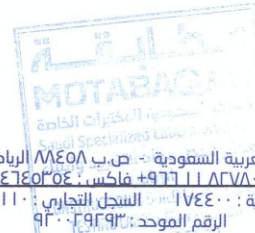

المملكة العربية السعودية - ص.ب. ٨٤٥٨ الرياض ١١٦٦٢  
هاتف: +٩٦٦ ١١ ٨٢٧٨٠٢٤ فاكس: +٩٦٦ ١١ ٤٦٤٥٠٥٤  
رقم العضوية: ١٧٤٤٠٠ السجل التجاري: ١٠١٢٢٥١١٠  
الرقم الموحد: ٩٢٠٠٩٢٩٩٣

Kingdom of Saudi Arabia - P.O. Box 88458 Riyadh 11662  
Phone: +966 11 8278024 Fax: +966 11 464 5354  
Membership No.: 174400 C.R. No. 1010225110

شركة مساهمة مغلقة برأس مال: ٣٥٠.٠٠٠.٠٠٠ ريال سعودي (مكتمل)  
Closed Shareholding Co.: Fully Paid up Capital: SR 350,000,000



# شهادات الجودة والمطابقة

## شهادة مطابقة

www.motabaqah.com.sa

**مطابقة**  
**MOTABAQAH**  
الشركة السعودية للمختبرات الخاصة  
Saudi Specialized Laboratories Co.

### TEST REPORT

#### TESTING OF CHLORINATED POLY VINYL CHLORIDE (CPVC) PLASTI PIPE, SCHEDULES 40 AND 80 ASTM F441 / F441M : 2020

Customer	Al-Obaid Plastic Manufactures	Sample Description	CPVC Plastic Pipe 1 1/4" Sch 80
Project Name	SASO -Re-Certification	Sample Source	Al-Obaid Plastic Manufactures
Project No.	NP	Sampling Date	10-Mar-22
Location	Riyadh, KSA	Sampled by	Customer
CBML Project No.	CBMP-0297-19	Date Received	30-Mar-22
CBML Sample No.	CBM-300322-003	Sample Condition	Normal
CBML Report No.	CBMR-22-00481	Environmental Condition	Room Temperature
Date of Report	12-Apr-22	Date of Test	31-Mar-22 To 3-Apr-22
Manufacturer	Al-Obaid Plastic Manufactures	Sample Code	01-03
Nominal Size	1 1/4" Sch 80	Production Date	25-Feb-22

Clause No.	Specification Limits	Results/Observations	Remarks	
6.1 Table 1 & 2	<b>Dimensions And Tolerances</b>			
	<b>Test Parameters</b>	<b>Specification Limits</b>	<b>001</b> <b>002</b> <b>003</b> <b>Average</b> <b>Remarks</b>	
	Outside Diameter      mm	42.2 ± 0.13	42.15   42.20   42.28   42.21	PASS
	Wall Thicknesses      mm	4.85 + 0.58	5.04   5.22   5.40   5.22	PASS
6.3 Table 4	<b>Burst Pressure</b>			
	<b>Burst Pressure (ASTM D1599)</b>	115.00 Bar (11450 kPa) pressure applied @ 23°C for 60 to 70 sec.	Failure ( Bar120) observed during the test period.	PASS
7	<b>Workmanship, Finish, and Appearance</b>			
	The pipe shall be homogeneous throughout and free from visible cracks, holes, foreign inclusions, or other defects.		Viewed without magnification the internal and external surfaces of pipe was homogeneous throughout and free from visible cracks, holes, foreign inclusions, or other defects.	PASS
8.5	<b>Flattening</b>			
	<b>Flattening @ 40% of outside diameter.</b>	No crack should appear	No crack appeared on the outside surface.	PASS
10	<b>Marking</b>			
	10.2.1.1-Nominal pipe size		1 1/4"	PASS
	10.2.1.2-Material designation code		CPVC 4120/23447	
	10.2.1.3-Schedule size		SCH 80	
	10.2.1.4-Pressure rating		73°F, 520 PSI	
	10.2.1.5-Designation		ASTM F441/F441M	
	10.2.1.6-Manufacturer's Name or Trade Mark)		CHANAL	
10.2.1.7-The seal or mark of the laboratory making the evaluation for potable water contact.		SASO APPROVED		

Tested by : KA  
Test Variation : NIL  
Remarks : Tested parameters are comply to the requirement of ASTM F441 standard.

AUTHORIZED SIGNATORY

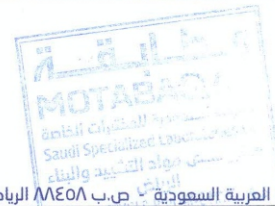

المملكة العربية السعودية - ص.ب. ٨٤٥٨ الرياض ١١٦٦٢  
هاتف : +٩٦٦ ١١ ٨٢٧٨٠٢٤ فاكس : +٩٦٦ ١١ ٤٦٤ ٥٣٥٤  
رقم العضوية : ١٧٤٤٠٠ السجل التجاري : ١٠١٠٢٢٥١١٠  
الرقم الموحد : ٩٢٠٠٢٩٢٩٣

CBMR-162 Rev. 0

Result related to the items tested  
نتيجة الاختبار المتعلقة بالمنتجات التي تم اختبارها  
Closed Shareholding Co. : Fully Paid up Capital : SR 350,000,000

Kingdom of Saudi Arabia - P.O. Box 88458 Riyadh 11662  
Phone : +966 11 8278024 Fax : +966 11 464 5354  
Membership No. : 174400 C.R. No. 1010225110

# شهادات الجودة والمطابقة

## شهادة مطابقة

www.motabaqah.com.sa

**مطابقة**  
**MOTABAQAH**

الشركة السعودية للمختبرات الخاصة  
Saudi Specialized Laboratories Co.

### TEST REPORT

#### TESTING OF PVC PLASTICS PIPING SYSTEMS (SCHEDULE 80) ASTM D 2467 : 2020

Customer	Al-Obaid Plastic Manufactures	Sample Description	PVC Plastic Tee 1 1/2" Sch 80
Project Name	SASO -Re-Certification	Sample Source	Al-Obaid Plastic Manufactures
Project No.	NP	Sampling Date	10-Mar-22
Location	Riyadh, KSA	Sampled by	Customer
CBML Project No.	CBMP-0297-19	Date Received	30-Mar-22
CBML Sample No.	CBM-300322-001	Sample Condition	Normal
CBML Report No.	CBMR-22-00479A	Environmental Condition	Room Temperature
Date of Report	8-Jun-22	Date of Test	31-Mar-22 To 3-Apr-22
Manufacturer	Al-Obaid Plastic Manufactures	Sample Code	01-01
Nominal Size	1 1/2" Sch 80	Production Date	25-Feb-22

#### Test Results

Clause No.	Specification Limits	Results/Observations	Remarks	
6.1 Table 1 & 2	<b>Dimensions And Tolerances</b>			
	<b>Test Parameters</b>	<b>Specification Limits</b>	<b>001</b> <b>002</b> <b>003</b> <b>Average</b>	
	Socket Entrance Diameter A mm	48.56 ± 0.15	48.55   48.53   48.65   48.58	PASS
	Socket Bottom Diameter B mm	48.11 ± 0.15	48.02   48.15   48.23   48.13	PASS
	Socket Length C mm	Min.34.93	35.02   35.05   35.08   35.05	PASS
6.1 Table - 3	Wall Thickness E mm	Min. 5.08	5.15   5.20   5.24   5.20	PASS
6.1 Table - 3	Center to End of Sockets G mm	Min.25.40	25.50   25.63   25.70   25.61	PASS
7	<b>Workmanship, Finish, and Appearance</b>		PASS	
	The pipe shall be homogeneous throughout and free from visible cracks, holes, foreign inclusions, or other defects.			
8.5 Table 6	<b>Burst Pressure (ASTM D1599)</b>		PASS	
	Burst Pressure (ASTM D1599)	106.00 Bar (1522 Psi) pressure applied @ 23°C for 60 to 70 sec.		Failure (Bar126)observed during the test period.
10	<b>Marking</b>		PASS	
	10.2.1. -Material designation code			
	10.2.2-The seal or mark of the laboratory making the evaluation for potable water contact.			
	10.2.3- Size			
	10.2.4-Designation			
10.3-Manufacturer's Name or Trade Mark)		PVC 1 NP 1-1/2"SCH 80 ASTM D 2467 CHANAL Made in KSA		

Tested by : KA  
Test Variation : NIL  
Remarks : Tested parameters are comply to the requirement of ASTM D 2467 standard.

AUTHORIZED SIGNATORY

CBMR-162 Rev. 0  
Result related to the items tested.  
This test report shall not be reported except in full, without the written approval of the laboratory.



شركة مساهمة مقفلة رأس مال : ٣٥٠.٠٠٠.٠٠٠ ر.س ( مدفوع بالكامل )  
Closed Shareholding Co. : Fully Paid up Capital : SR 350,000,000

المملكة العربية السعودية - ج.ب. ٨٤٥٨ الرياض ١١٦٦٢  
هاتف : ٨٢٧٨٠٢٤ | فاكس : +٩٦٦ ١١ ٤٦٤٥٠٣٥٤  
رقم العضوية : ١٧٤٤٠٠ | السجل التجاري : ١٠١٠٢٢٥١١٠  
الرقم الموحد : ٩٢٠٠٢٩٢٩٣

Kingdom of Saudi Arabia - P.O. Box 88458 Riyadh 11662  
Phone : +966 11 8278024 Fax : +966 11 464 5354  
Membership No. : 174400 C.R. No. 1010225110



# تتهادات الجودة والمطابقة

## تتهادة ساير



### شهادة مطابقة للمنتجات الخاضعة للوائح Certificate of conformity for regulated products



We (.....TÜV Rheinland Hong Kong Ltd.....) office number (.....03122.....) are bearing full responsibility for the product described below is conforms to the conformity assessment procedure Conduct the relevant technical regulations and standards which mentioned during this certificate.

Certificate Number	04560-031-21-651215	Issue Date	24/12/2021	Expire Date	24/12/2022
Certificate Type	Certificate of conformity for regulated products	Commercial Registration No	1010103374		
Establishment Address	الرياض / الصناعية				

#### Product and Manufacturer Data

Model Name	all model	Trade Mark	DONA		
Product Name	ball valve				
Product Description					
Country of origin	China				
HS Code	848180700000				
Technical Regulation	Technical Regulation for Building Materials - Part 4: Bricks, Tiles, Ceramics, Sanitaryware and Related Products				
Manufacturer name	NINGBO TEXOON BRASSWORKS CO.,LTD				

#### Product test data

Report number	118986				
Report Date	24/12/2021				
Decision of conformity assessment	Product Approved				

CB Organization Office Responsible  
Manager signature

24/12/2021 01:04

CB Organization Office Stamp



#### Models Numbers Details

Details ▾

Search by Model  
Number

Model Number .....

License Number

License Number .....

Search

Model No	Licensed Number	Expire Date	License Status
K008001	Does not hold a license		Active
K008002	Does not hold a license		Active
K008003	Does not hold a license		Active
K008004	Does not hold a license		Active
K008005	Does not hold a license		Active
K008006	Does not hold a license		Active
K008007	Does not hold a license		Active
K008008	Does not hold a license		Active
K008009	Does not hold a license		Active
K008010	Does not hold a license		Active
K008011	Does not hold a license		Active
K008061	Does not hold a license		Active

# شهادات الجودة والمطابقة

شهادة سابو (ملحق)

Details

Models Numbers Details

Search by Model Number

Model Number ....

License Number

License Number ....

Search

Model No	Licensed Number	Expire Date	License Status
K008062	Does not hold a license		Active
K008063	Does not hold a license		Active
K008064	Does not hold a license		Active
K008065	Does not hold a license		Active
K008066	Does not hold a license		Active
K008067	Does not hold a license		Active
K008068	Does not hold a license		Active
K008069	Does not hold a license		Active

# شهادات الجودة والمطابقة

شهادة سابر SANTECH



شهادة مطابقة للمنتجات  
الخاضعة للوائح

Certificate of conformity for  
regulated products



We (.....QIMA Limited..... ) office number (.....05956.....) are bearing full responsibility for the product described below is conforms to the conformity assessment procedure Conduct the relevant technical regulations and standards which mentioned during this certificate.

Certificate Number	04560-059-20-398189	Issue Date	18/12/2020	Expire Date	18/12/2021
Certificate Type	Certificate of conformity for regulated products	Commercial Registration No	1010103374		
Establishment Address	الرياض / الصناعي				
Product and Manufacturer Data					
Model Name	BV-6	Trade Mark	SANTECH		
Product Name	Flusher Tap				
Product Description					

# شهادات الجودة والمطابقة

## شهادة ساب (ملحق)

Country of origin	China	
HS Code	848180900001	
Technical Regulation	Technical Regulation for Building Materials - Part 4: Bricks, Tiles, Ceramics, Sanitaryware and Related Products	
Manufacturer name	YuyaoSanyin Bathroom Technology Co Ltd	
Product test data		
Report number	R-Cloud-20149315	
Report Date	26/11/2020	
Decision of conformity assessment	Product Approved	

CB Organization Office Responsible Manager signature	<b>23/06/2022 09:47</b>	CB Organization Office Stamp
		

تفاصيل أرقام الموديلات

حالة الترخيص	تاريخ الانتهاء الترخيص	رقم الترخيص	رقم الموديل
فعال	27/09/2021	RWC092023582	(BV-6)

تحت اشراف تطوير و تشغيل



الهيئة السعودية للمواصفات والمقاييس والجودة © 2022

**QIMA**

٤٥٨ ٢٩٦١ ٠٤ - ٠١٠١١٠١٠٠٠

## شهادة مطابقة إرسالية للمنتجات المستوردة Shipment Conformity certificate for imported products



نحن جهة تقييم المطابقة (.....) رقم المكتب (.....) رقم المنتج (.....) 05956 تتعهد بأن جميع بيانات المنتجات الموجودة في طلب الرقابة مطابقة تماما لما ورد في شهادة مطابقة المنتج المعروض للمنتج المطلوب، ونعمود بتوفير أي ملفات فنية للمنتج، تطابقا للهيئة السعودية للمواصفات والمقاييس والجودة أو من يمثلها لاحقاً، ونسئ كل حين عدم صحة ذلك الحقل، جميع البيانات المطلوبة المترتبة على ذلك

QIMA Asia

Certificate Number	CN-21-0152240	Issue Date	13/04/2021
Certificate Type	Shipment Conformity Certificate for Imported Products	Commercial Registration No	1010103374
Establishment Address	الرياض / الصنعيه	Shipment country	China
Product Certificate No	04560-059-20-398189		

Product and Manufacturer Data	
Model type	BV-6
Product Name	Flusher Tap
Product Description	
Country of origin	China
Production date	
HS Code	84818090001
Technical Regulation	Technical Regulation for Building Materials - Part 4: Bricks, Tiles, Ceramics, Sanitaryware and Related Products
Manufacturer name	YuyaoSanyin Bathroom Technology Co Ltd
Manufacturer Address	No.6,MiddleShichangRoad,JiangnanVillage,LubuTown,Yuyao City-315400,Zhejiang Province,China
Exporter name	Beta Asia Industrial Co Limited
Exporter Address	1 Dock Road, London. E16 1AH, United Kingdom

CB Organization Office Responsible signature	
CB Organization Office Stamp	

13/04/2021 02:50



# شهادات الجودة والمطابقة

## شهادة ساب (ملحق)

Certificate Number	04560-059-20-398189	HS Code	848180900001	Quantity	License Status
Product Name	Flusher Tap	Model type	BV-6		
Total quantities	48600.00				
Model Number	License Number				
(BV-6)	RWC092023582		48600		Active

Certificate Number	CN-21-0152240	HS Code	848180900001	Quantity	License Status
Product Name	Flusher Tap	Model type	BV-6		
Quantity	48600	Unit	UNIT		

Invoice Number	Product invoices supplement	Invoice Date	The amount of the item on the invoice	Invoice Currency
SDAB20025-2		01/04/2021	112,887	US Dollar



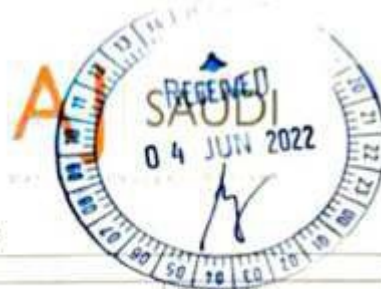

**Material Submittal Form**

Project Name	ISHRAQ LIVING	Project No	C18-04-04
From Contractor	TECHICAL DIMENSIONS CO	Project Location	RIYADH, KSA
Contract No.		Material submittal No.	ILV/ ME-74-00
CONSULTANT	AJ Saudi	Date	10-05-2022
Material Description One Item Only Per Form (system)	Shattaf ( hand spray ) Kriss complete shattaf (C)	Approved Subcontractor (as applicable)	4-6-2022 <i>[Signature]</i>
Drawing Reference	4.4 lit/min <i>[Signature]</i>	As Per Specification	
Specification Reference		Alternative	
		BOQ Reference No.	
		Standards, BS DIN	

**Manufacturer/Supplier**

Manufacturer	Canal Regional company	Supplier	Canal Regional company
Address		Address	KINGDOM OF SAUDI ARABIA - RIYADH
Date Material Required on Site	02-06-2022	Expected Date of Arrival at Site	
Contractor's Name	Eng. Ahmed Keshta	Date	02-06-2022
Signature	<i>[Signature]</i>		

**Consultant / Engineer Comments**

- Brand option no objection subjected to client approval.
- Certificates to be updated and submitted (saso, warranty, country of origin, quality, ...) and submit before delivery.
- The contractor is responsible for any defected material.

Status Code	<input type="checkbox"/> A - Approved	<input type="checkbox"/> C - Revise & Re-submit
	<input checked="" type="checkbox"/> B - Approved With Comments	<input type="checkbox"/> D - Not Approved / Rejected as Comments - Date
CONSULTANT PM Signature	Engr. DHERAR ABABNEH	Specialist Signature <i>[Signature]</i>

DEVELOPER PM Signature	Date	Specialist Signature
---------------------------	------	-------------------------

Received By Contractor	Name	Signature	Date
---------------------------	------	-----------	------

# الإعتمادات

## إعتماد مواسير التغذية والصرف



شركة عبدالله السعيد وشركته للاستشارات الهندسية  
ABDULLAH AL SAAD AND PARTNER CONSULTING CO.  
Architects | Planners | Engineers  
مهندسون | مخططين | معماريون



المقرن : شركة أحمد مينة للمقاولات



المطور : الشركة الوطنية للإسكان

الشركة الوطنية للمقاولات الهندسية  
ABDULLAH AL SAAD AND PARTNER CONSULTING CO.  
Architects | Planners | Engineers  
مهندسون | مخططين | معماريون



الإستشاري : شركة عبدالله السعيد وشركته للإستشارات الهندسية

طلب إعتماد		مواد	مورد	REQUEST FOR APPROVAL MATERIAL / SUPPLIER	
اسم المشروع	الواجهة السكني	الواجهة	تاريخ التقديم	2022/06/09	الموافق
نوع التقديم	أول مرة	إعادة تقديم	رقم التقديم	NHC-WAG-TDC-MEC-MS-007	
اسم المادة المقدمه	chanal (مواسير تغذية وصرف)				
جدول الكميات والمواصفات	مواصفات المادة المقدمه للإعتماد				
مكان الاستخدام	Spec. For Material As Per Contract				
ملاحظات المشروع	As per data sheet		مواسير تغذية بجميع محتوياتها (كوع_جلبه_قسام_محابس) من النوع cpvc		
	مواصفات		مواسير صرف ابيض بجميع محتوياتها (كوع_جلبه_قسام) من النوع pvc		
المرفقات :	نسخة	جدول الكميات	مواصفات المتعددة		
م	الماركة	بلد المنشأ	الوكيل	المورد	هاتف
1	chanal	السعودية	شركة قده الاقبيه		فاكس
2					
3					
ملاحظات المقاول إن وجدت		Contractor's Comments			
ملاحظات المطور إن وجدت		Developer's Comments			
ملاحظات وتوصيات الإستشاري :		Consultant's Stamp & Comments			
مهندس المختص: م. مصطفى الجلاوي		ملاحظات مع ملاحظات <input checked="" type="checkbox"/> معتمد <input type="checkbox"/>			
التوقيع:		مرفوض مع اعاده التقديم <input type="checkbox"/>			
التاريخ: 2022/06/09		لا مانع من اعتماد شتره مياه الامتصاص لتوريد مواسير (CPVC - PVC) ضغط ٨. ماركة chanal مع الالتزام باستراطات المصنع من النقل والتخزين وشم التركيب طبقاً للمخططات المعتمدة والعنايه بالمواصفات المعتمدة وفقاً = المهندسين المختصين بتفريغ محتويات الاسطوان			
مدير المشروع: م. ايهاب محمد الناصر		ملاحظات هذه : 1. يرفق مع النودج صوراً من المواصفات للمادة المقدمه للإعتماد. 2. في حالة تقديم مادة بديله يجب أن تكون هذه المادة مطابقة للمواصفات المعتمدة.			
التوقيع:		ملاحظات هذه : 1. يرفق مع النودج صوراً من المواصفات للمادة المقدمه للإعتماد. 2. في حالة تقديم مادة بديله يجب أن تكون هذه المادة مطابقة للمواصفات المعتمدة.			
التاريخ: 2022/06/09		ملاحظات هذه : 1. يرفق مع النودج صوراً من المواصفات للمادة المقدمه للإعتماد. 2. في حالة تقديم مادة بديله يجب أن تكون هذه المادة مطابقة للمواصفات المعتمدة.			





# الإعتمادات

## إعتماد محابس دفن وزاوية



شركة عبدالله السعيد وشركته للاستشارات الهندسية  
ABDULLAH AL SAAD AND PARTNER CONSULTING CO.  
Architects | Planners | Engineers  
مهندسون | مخططين | معماريين



المقاول: شركة أبعاد فنية للمقاولات		المطور: الشركة الوطنية للإسكان		الإستشاري: شركة عبد الله السعيد وشركته للإستشارات الهندسية	
<b>REQUEST FOR APPROVAL MATERIAL / SUPPLIER</b>					
طلب إعتماد		مواد <input checked="" type="checkbox"/> مورد <input type="checkbox"/>		اسم المشروع	
المرافق		2022/06/11 تاريخ التقييم		الواجهة المنكبي	
NHC-WAG-TDC-MEC-MS-008 رقم التقييم		إعادة تقييم <input type="checkbox"/>		نوع التقييم	
اسم المادة المقدمه		اول مرة <input checked="" type="checkbox"/>		اسم المادة المقدمه	
Spec. For Material As Per Contract		مواصفات المادة المقدمه للاعتماد		جدول الكميات والمواصفات	
(angel valve) 1/2 محبس زاويه		محبس دفن cpvc		As per data sheet	
مكان الاستخدام:		صين للموظفان		المعدة	
المرفقات:		عينة <input checked="" type="checkbox"/> كتالوج <input checked="" type="checkbox"/> جداول الكميات <input type="checkbox"/> مواصفات المعتمدة <input type="checkbox"/>			
م	الماركة	بلد المنشأ	الوكيل	المورد	هاتف
1	chanal	السعودية	شركة قده الاقيه		فاكس
2					
3					
Contractor's Stamp & Sign			Contractor's Comments		
توقيع وختم المقاول المهندس المختص: <b>الواجبة السكنية - النعام</b> السيد: <b>المرشد</b> التوقيع: <b>المرشد</b> التاريخ: 2022/06/11 المكتب الفني			ملاحظات المقاول إن وجدت لا يوجد		
Consultant's Stamp & Comments			ملاحظات و توصيات الإستشاري:		
معتمد <input type="checkbox"/> يعتمد مع ملاحظات <input checked="" type="checkbox"/> مرفوض مع إعادة التقييم <input type="checkbox"/>			لا مانع من اعتماد شركة قده الاقيه لتوريد محبس زاوية Angel valve ومحبس دفن cpvc ماركة Chanal مع الالتزام بالاربع 1- الالتزام بمتطلبات المصنع من التوريد والنقل 2- تقديم ضمان على الاعمال المعدة طبقاً لمتطلبات وافق 3- يتم التركيب طبقاً للمتطلبات والمواصفات المعدة والقياسات المعتمدة وتعليمات المهندس المختص		
الختم		مدير المشروع: م. ايهاب عبد الناصر		المهندس المختص: م. مصطفى الجبلاوي	
		التوقيع:		التوقيع:	
		التاريخ: 11/6/2022		التاريخ: 2022/06/11	
ملاحظات عامة: 1. ارفق مع النموذج صورة من المواصفات للمادة المقدمه للاعتماد. 2. في حالة تقديم مادة بديلة يجب أن تكون هذه المادة مطابقة للمواصفات المعتمدة.					

# الإعتمادات



الخام الوطني  
NATIONAL KHAM

شركة مصنع الخام الوطني للصناعات البلاستيكية  
NATIONAL KHAM PLASTIC FACTORY CO. FOR PLASTIC PRODUCTS

السادة / الى ما بهمة الامر

تحية طيبة وبعد ،،،

نشهد نحن شركة مصنع الخام الوطني للبلاستيك بان شركة الغناه الإقليمية ( شانل & وسيمكو ) هي مورد معتمد لدينا للقطع البلاستيكية للاستخدامها بمشاريعنا .  
هذا وللعلم ،،،

التاريخ 2022-6-23

مع خالص التحيات ،،،

مصنع الخام الوطني للصناعات البلاستيكية

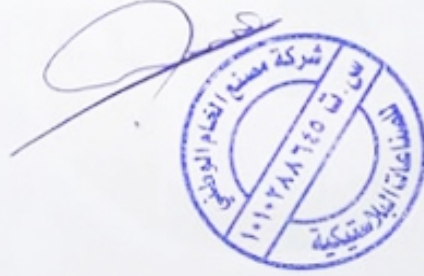

ترخيص رقم ٢٤٥١ س.ت ١٠١٠٢٨٨٦٤٥ - رقم العضوية ٢٣٣٥٠٧ - ص.ب ٤٠٧٢٦ - الرياض ١١٥١١ - ت. ٠١١ ٤٨٥٣٤٥٥ - ف. ٠١١ ٤٨٥٣٤٥٥  
Dus. License No. 2451 C.R. 1010288645 - C.C. No: 233507 - P.O. Box 40726 - Riyadh 11511 - Tel: 011 4853455 - Fax: 011 4853455  
Email: sales@nationalkham.com

iso 9001 : 2015

www.nationalkham.com



# الإعتمادات



سهول الوفاء للتجارة  
SOHOL ALWAFI TRADING  
مواد البناء، أدوات صحية وكهربائية  
Building Materials, Plumbing & Electrical  
س.ت ١٠١٨٠٠٢٥ رقم العضوية ٢٢٩١٥  
C.R 1010180025 C.C 129050

DATE 22/05/2022

## الى من يهمه الأمر

تشهد شركة سهول الوفاء للتجارة بأن شركة القناة الإقليمية شانال  
وسمكو مورد معتمد لدينا في مشاريعنا الخاصة والحكومية ونشهد  
بجودة منتجاته لدى مشاريعنا

شركة سهول الوفاء للتجارة



إحدى فروع الشركة سكدكو  
السعودية للتطوير العمراني SCDCo

المركز الرئيسي الرياض، حي المرسلات، طريق الإمام سعود، بجوار مستشفى البدري، هاتف ٤٥٤٨٥٤٥، فاكس ٤٥٤٨٦٣٤،  
فرع الصحافة طريق أنس بن مالك، بجوار مدارس الدوحة، هاتف ٤٨٧٥٦٩، فاكس ٤٨٧٥٦٩٤،  
فرع القصيم بريدة، طريق عمر بن الخطاب قبل كوبري الراشديت، هاتف ٣٨٥٤٥٠١، فاكس ٣٨٥٤٥٠٣،

# الإعتمادات

2022/06/28

شركة ابعاد فنية للمقاولات  
110201030293

6189

ابي بكر الصديق الفرعي

حي الوادي

سند إستلام

فاتورة رقم ( 2074 )

13313

2831

302008176700003

Line Items :

توصيف السلعة او الخدمة :

Item Code	Description	Qty
رقم الصنف	اسم الصنف	الكمية
k043004	شطاف كامل كروم كريس	1500

الختم

Received

TDCO

التوقيع

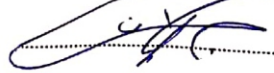

اسم المستلم

جبران بن احمد الكوفي

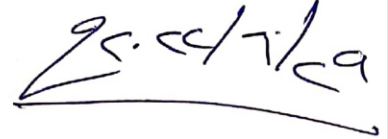



# الإعتمادات

2022/06/28

شركة ابعاد فنية للمقاولات  
110201030293

6189

ابي بكر الصديق الفرعي

حي الوادي

سند إستلام

فاتورة رقم ( 2074 )

13313

2831

302008176700003

Line Items :

توصيف السلعة او الخدمة :

Item Code	Description	Qty
رقم الصنف	اسم الصنف	الكمية
k043004	شطاف كامل كروم كريس	1500

الختم

Received

TDCO

التوقيع

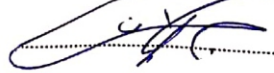

اسم المستلم

جبران بن احمد الكوفي

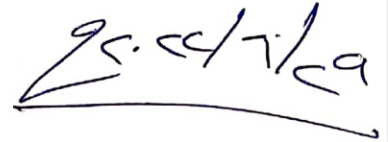



# الإعتمادات

صفحة: 1 / 3

1945  
2022/06/19

1945  
2022/06/19

شركة أبعاد فنية للمقاولات  
110201030293

6189  
ابى بكر الصديق الفرعى  
حى الوادى

سند إستلام  
فاتورة رقم ( 1945 )

13313  
28.1  
302008176700003

Line Items : : توصيف السلعة او الخدمة :

Item Code رقم الصف	Description اسم الصف	Qty الكمية
C001441	كوع فاتح 160 ملم ابيض	144
C006411	حليه 160 ملم ابيض	150
CS001409	كوع زاوية 4 " 40 سيمكو	500
CS001439	كوع فاتح 4 " 40 سيمكو	900
C006409	حليه 4 " 40 ابيض	400
C001438	كوع فاتح 3 " 40 ابيض	750
C047002	عليون 2x3x4 بلاستيك	150
C001408	كوع زاوية 3 " 40 ابيض	900
C006408	حليه 3 " 40 ابيض	100
C001406	كوع زاوية 2 " 40 ابيض	350

شركة أبعاد فنية للمقاولات  
موقع رقم (١٠)

2 2 JUN 2022

إستلام

Handwritten signature



# الإعتمادات

صفحة: 2 / 3

1945  
2022/06/19

1945  
2022/06/19

شركة أبعاد قنية للمقاولات  
110201030293

6189  
أبي بكر الصديق الفرعي  
حي الوادي

سند إستلام  
فاتورة رقم ( 1945 )

13313  
2821  
302008176700003

Line Items : : نوصف السلعة او الخدمة :

Item Code	Description	Qty
رقم الصف	اسم الصف	الكمية
C006406	حلية 2 " 40 ابيض	250
C047001	عليون 2x2x4 بلاستيك وطني	50
C001403	كوع زاوية 1 " 40 ابيض	750
C006403	حلية 1 " 40 ابيض	250
C002451	قسام واى 2 " 40 ابيض	100
C002453	قسام واى 3 " 40 ابيض	150
C002403	قسام 1 " 40 ابيض	100
C002406	قسام 2 " 40 ابيض	100
CS001469	كوع رجة 4 " 40 ابيض سمكو	50
C002408	قسام 3 " 40 ابيض	150

Handwritten signature

شركة أبعاد قنية للمقاولات  
عنوان رقم (١٠)

22 JUN 2022

إستلام

# الإعتمادات

صفحة: 3 / 3

1945  
2022/06/19

1945  
2022/06/19

شركة أبعاد فنية للمقاولات  
1102010. 293

6189  
ابى بكر الصديق الفرعى  
حى الوادى

سند استلام  
فاتورة رقم ( 1945 )

13313  
2831  
302008176700003

Line Items : : نوصف السلعة او الخدمة :

Item Code رقم الصنف	Description اسم الصنف	Qty الكمية
CS002409	قسام 4 " 40 سيمكو	200
C001436	كوع فاتح 2" 40 ابيض	1,050

شركة أبعاد فنية للمقاولات  
موقع رقم (10)

22 JUN 2022

الختم

التوقيع

اسم المستلم

امرى استلام



# المواصلات الفنية

## PVC - CPVC Fittings

### ANAL REGIONAL COMPANY

SCH 40 SCH 80

**CHANAL**

# شركة قناة الإقليمية



Elbow 90°



Elbow 45°



Elbow 90° with Female Thread



Elbow 90° Reducer

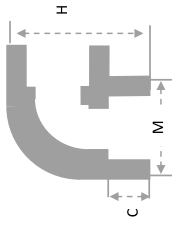

SIZES	M	C	H
1/2"	29.04	22.20	50.00
3/4"	34.90	25.60	57.28
1"	42.85	28.85	67.50
1.1/4"	52.50	31.90	80.00
1.1/2"	59.65	35.10	89.32
2"	72.30	37.35	105.52

Elbow 90°

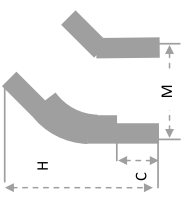

SIZES	M	C	H
1/2"	30.40	22.10	62.00
3/4"	34.45	25.15	73.30
1"	43.40	29.40	84.07
1.1/4"	52.35	31.85	100.00
1.1/2"	59.65	35.05	108.70
2"	72.30	38.20	125.15

Elbow 45°

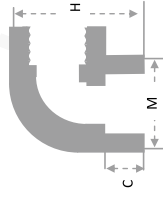

SIZES	M	C	H
1/2"	33.05	23.42	52.35
3/4"	38.00	25.10	60.10
1"	45.35	29.41	69.63

Elbow 90° with Female Thread

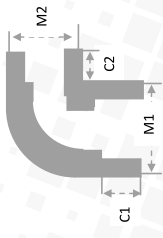

SIZES	M1	M2	C1	C2
3/4"x1/2"	35.10	29.85	38.57	25.94
1"x1/2"	43.20	29.84	28.93	22.49
1"x3/4"	43.20	35.35	28.88	25.70

Elbow 90° Reducer



# المواصلات الفنية

## PVC - CPVC Fittings

### ANAL REGIONAL COMPANY

#### SCH 40 SCH 80



# شركة قناة الإقليمية



Tee

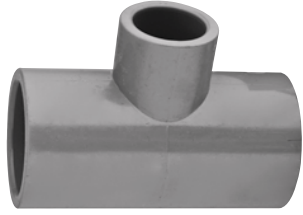

Tee Reducer



Union



Cross Over

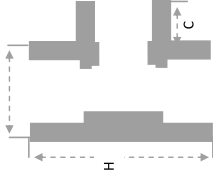

SIZES	M	C	H
1/2"	30.00	22.50	68.12
3/4"	35.20	25.40	80.00
1"	44.00	28.70	92.90
1.14"	52.60	32.20	107.85
1.1/2"	59.50	34.80	120.00
2"	72.25	39.35	140.25

Tee

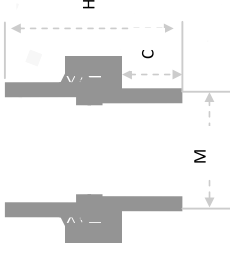

SIZES	M	C	H
1/2"	30.82	22.25	54.2
3/4"	38.75	28.80	60.40
1"	46.50	29.09	64.00
1.1/4"	58.08	26.59	80.56
1.1/2"	65.21	29.15	89.33
2"	77.75	31.18	98.95

Union

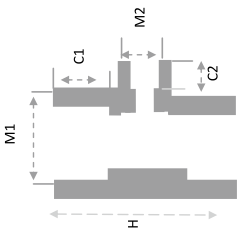

SIZES	M1	M2	C1	C2	H
3/4"x1/2"	35.20	29.60	22.45	25.51	77.24
1"x1/2"	42.82	29.60	22.72	28.35	83.95
1"x3/4"	42.82	35.20	25.88	28.63	88.85

Tee Reducer



SIZES	M	C	H
1/2"	28.70	22.60	42.33
3/4"	35.20	25.00	52.35
1"	43.25	28.50	63.70

Cross Over

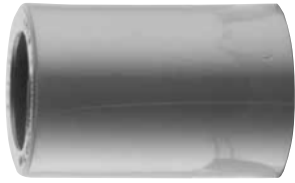

Socket



Socket with Female Thread

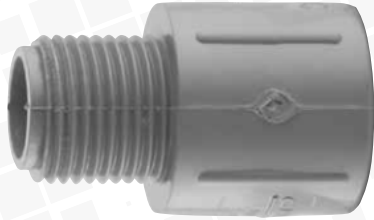

Socket with Male Thread



Socket Reducer

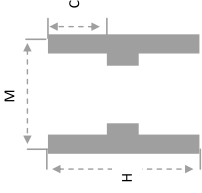

Socket

SIZES	M	C	H
1/2"	28.93	22.60	45.90
3/4"	35.15	26.00	53.63
1"	43.90	29.10	60.05
1.1/4"	49.50	35.00	74.00
1.1/2"	48.70	35.20	74.70
2"	72.00	39.00	83.80

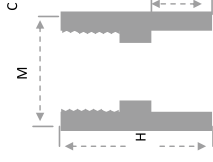

Socket with Female Thread

SIZES	M	C	H
1/2"	29.90	22.30	43.75
3/4"	35.80	25.70	48.40
1"	43.65	28.00	54.90

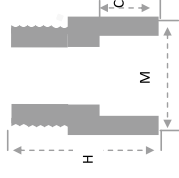

Socket Reducer

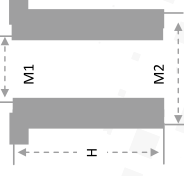

SIZES	M1	M2	H
3/4"X1/2"	21.37	26.75	27.93
1"X1/2"	21.37	33.25	33.18
1"X3/4"	26.75	33.25	32.55
1.1/4"X1/2"	21.37	42.20	40.20
1.1/4"X3/4"	26.75	42.20	40.17
1.1/4"X1"	33.25	42.20	40.17
1.1/2"X1/2"	21.37	48.20	42.94
1.1/2"X3/4"	26.75	48.20	42.72
1.1/2"X1"	33.25	48.20	42.94
1.1/2"X1.1/4"	42.20	48.20	43.31
2"X1/2"	21.30	60.28	48.85
2"X3/4"	26.75	60.28	48.85
2X1"	33.25	60.28	48.85
2"X1.1/4"	42.20	60.28	48.85
2"X1.1/2"	48.20	60.28	48.85

Socket with Male Thread



**CHANAL**



Threaded Plug



Plug

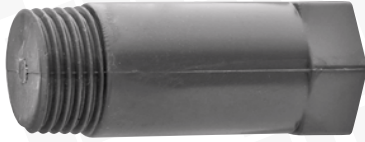

Plug Long



Cap

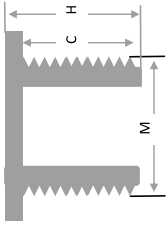

SIZES	M	C	H
1.1/4"	41.00	21.65	37.50

Threaded Plug

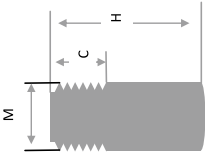

SIZES	M	C	H
1/2"	20.00	10.15	40.15

Plug

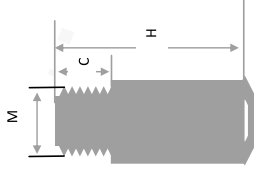

SIZES	M	C	H
1/2"	20.50	10.55	55.17

Plug Long

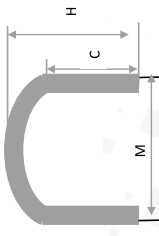

SIZES	M	C	H
1/2"	30.00	22.50	28.60
3/4"	35.50	25.50	32.50
1"	43.45	28.50	35.10
1.1/4"	52.85	31.00	40.00
1.1/2"	59.30	34.20	44.50
2"	105.10	47.30	62.00
4"	132.40	56.50	78.00

Cap



Elbow with Female Brass Insert



Tee with Female Brass Insert



Socket with Female Brass Insert



Socket with Male Brass Insert

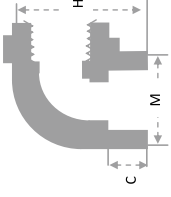

SIZES	M	C	H
1/2"X1/2"	29.80	23.40	56.82
3/4"X1/2"	34.75	25.50	58.72
3/4"X3/4"	35.80	27.00	70.00
1"X1/2"	43.50	28.65	61.31
1"X3/4"	43.50	28.52	68.00
1"X1"	43.25	28.25	75.40
1.1/2"X1.1/2"	59.20	35.00	99.00
2"X2"	72.00	38.00	115.00

Elbow with Female Brass Insert

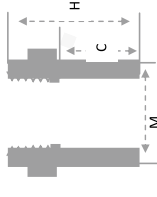

SIZES	M	C	H
1/2"X1/2"	29.80	23.00	38.60
3/4"X1/2"	35.20	26.00	44.90
3/4"X3/4"	35.86	28.00	44.90
1"X1/2"	43.60	30.00	44.06
1"X3/4"	43.60	30.07	46.00
1"X1"	43.60	30.07	49.50
1 1/4"X1 1/4"	52.05	31.78	58.78
1 1/2"X1 1/2"	58.58	35.06	65.30
2"X2"	71.95	38.35	71.75

Socket with Female Brass Insert

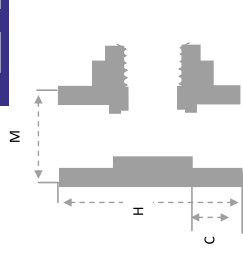

SIZES	M	C	H
1/2"X1/2"	29.80	23.00	76.25
3/4"X1/2"	35.00	25.40	78.30
3/4"X3/4"	35.80	26.00	84.66
1"X1/2"	44.00	28.65	85.54
1"X3/4"	44.00	28.70	90.84
1"X1"	44.00	28.75	97.40

Tee with Female Brass Insert

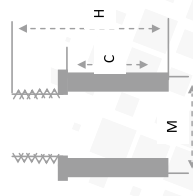

SIZES	M	C	H
3/4"X1/2"	35.00	25.60	50.00
1/2"	29.30	21.10	45.50
3/4"	35.00	25.90	50.25
1"	42.94	27.70	54.90
1.14"	52.35	31.90	64.00
1.1/2"	58.90	35.35	70.00
2"	71.95	38.10	74.30
3"	105.00	48.50	95.00

Socket with Male Brass Insert



# المواصلات الفنية

PVC - CPVC Fittings

ANAL REGIONAL COMPANY

SCH 40 SCH 80

**CHANAL**

شركة قناة الأقليمية



Elbow with Male Brass Insert



Union Female Adaptor with Brass Insert

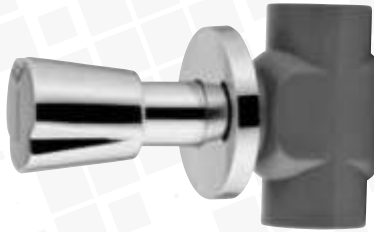

Stop Cock

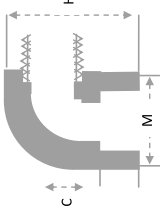

SIZES	M	C	H
1/2"x1/2"	29.80	24.50	55.00
3/4"x1/2"	35.10	26.65	55.74
3/4"x3/4"	35.80	26.60	57.00
1"x1"	43.30	28.50	69.80

Elbow with Male Brass Insert

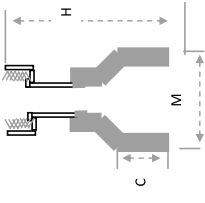

SIZES	M	C	H
1/2"x1/2"	29.75	22.73	72.40
3/4"x1/2"	35.00	25.65	75.42
3/4"x3/4"	35.42	25.63	78.05
1"x1/2"	43.05	28.85	79.00
1"x3/4"	43.23	29.00	81.83
1"x1"	43.00	29.00	82.52
1 1/4"x1 1/4"	52.33	32.25	93.28
1 1/2"x 1 1/2"	59.20	35.39	99.25
2"x2"	72.00	36.30	111.15

Union Female Adaptor with Brass Insert

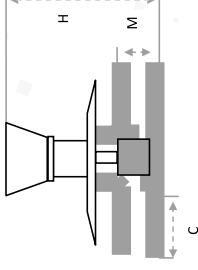

SIZES	M	C	H
1/2"x1/2"	29.5	22.20	130.65
3/4"x1/2"	35.10	25.30	135.95
1"x3/4"	43.15	26.33	143.20

Stop Cock

# المواصفات الفنية

## PVC - CPVC Fittings

REGIONAL COMPANY

SCH 40 SCH 80

**CHANAL**

شركة قناة الإقليمية



Flange

Flange

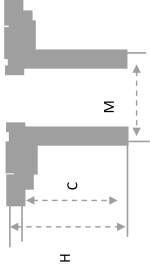

SIZES	M	C	H
3"	103.65	48.85	51.09
4"	131.80	55.54	61.77
6"	181.16	84.00	62.50



Saddle

Saddle

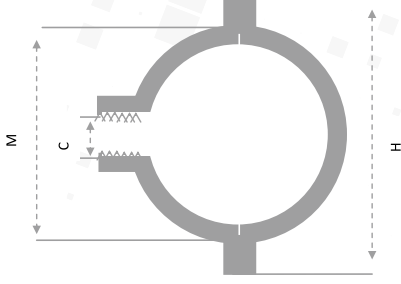

SIZES	M	C	H
2"x1/2"	75	21	138
2"x3/4"	75	26	138
2"x1"	75	33	138
3"x1/2"	104	21	166
3"x3/4"	104	26	166
3"x1"	104	33	166
4"x3/4"	131	26	191
4"x1"	131	33	191

# المواصفات الفنية

## PVC - CPVC Pipes

CHANAL REGIONAL COMPANY شراكة قناة الإقليمية

SCH 80

**CHANAL**

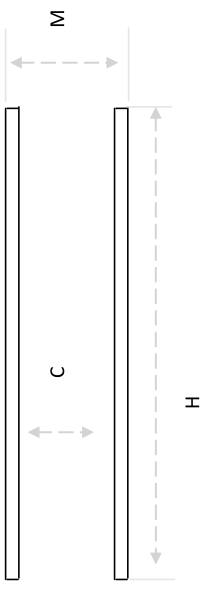

SIZES	M	C	H
1/2"	21.35	13.55	5800
3/4"	26.75	18.43	5800
1"	33.55	23.85	5800
1 1/4"	42.25	31.95	5800
1 1/2"	48.25	37.45	5800
2"	60.35	48.65	5800

Pipes PVC & CPVC

# الموادصفات الفنية

PVC Fittings وصلات بني في سي

ANAL REGIONAL COMPANY الشركة قناتة الإقليمية

SCH 40

**CHANAL**



Elbow 90°



Elbow 45°



Reducing Elbow



Elbow Inside Thread

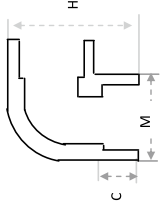

SIZES	M	C	H
1/2"	27.85	19.50	46.24
3/4"	33.40	25.45	56.15
1"	40.72	28.68	65.95
1 1/4"	49.95	32.02	78.98
1 1/2"	56.35	38.00	81.30
2"	68.80	30.00	95.42
3"	98.40	52.20	153.65
4"	124.25	51.10	170.20
110mm	119.65	50.00	160.95
160mm	176.00	76.60	247.10

Elbow 90°

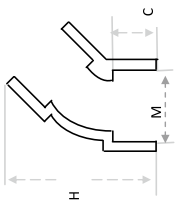

SIZES	M	C	H
1 1/2"	56.20	28.20	96.00
2"	68.50	25.30	101.70
3"	98.15	40.50	152.60
4"	123.95	51.00	192.00
110mm	119.50	50	185.40
160mm	176.00	70.50	290.25

Elbow 45°

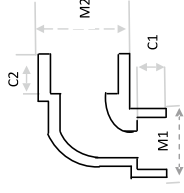

SIZES	M1	M2	C1	C2
1" x 1/2"	29.80	43.20	22.60	28.50
1" x 3/4"	36.40	43.15	25.70	28.80
1 1/2" x 1/4"	50.00	56.20	24.20	27.00
2" x 1/2"	56.41	68.30	27.40	29.60

Reducing Elbow

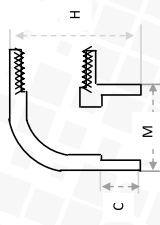

SIZES	M	C	H
1 1/4"	50.80	32.40	80.00
1 1/2"	56.11	28.10	84.28
2"	70.00	36.60	95.50

Elbow inside Thread





Elbow 90° with Door



Tee



Tee Y



Tee with Door

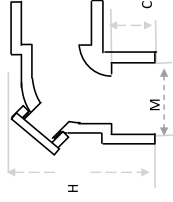

SIZES	M	C	H
110mm	110.00	49.40	176.10
4"	114.65	51.20	180.20

Elbow 90° with Door

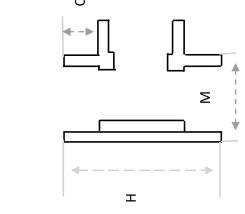

Tee

SIZES	M	C	H
1/2"	27.75	19.50	63.20
3/4"	33.80	25.40	79.00
1"	41.10	28.42	91.52
1 1/4"	50.12	31.50	107.35
1 1/2"	56.30	29.00	106.50
2"	66.60	30.10	123.05
3"	96.20	47.90	188.00
4"	123.55	51.50	219.22
100mm	119.70	50.00	214.20
160mm	176.00	89.30	348.50

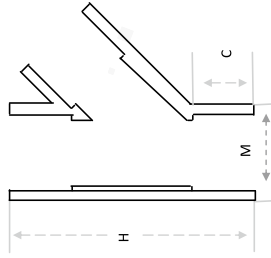

SIZES	M	C	H
1 1/2"	56.00	28.45	135.30
2"	66.65	30.40	157.00
3"	96.05	48.30	232.00
4"	119.80	50.00	266.25
110 mm	123.73	51.40	270.00

Tee Y

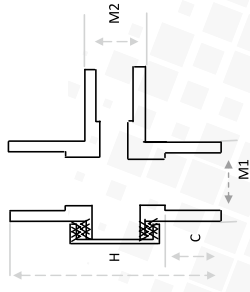

SIZES	M1	M2	C	H
110mm	120.23	120.30	48.80	213.00
4"	128.00	124.00	47.50	215.00
4"x2"	124.30	68.38	51.25	219.00
4"x3"	123.60	98.70	48.20	219.00

Tee with Door

# الموادصالات الفنية

PVC Fittings وصلات بني في سي

ANAL REGIONAL COMPANY

SCH 40

شركة قناة الإقليمية

**CHANAL**



P Trap

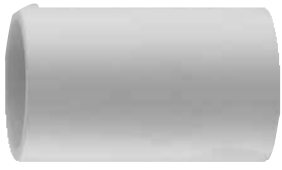

Socket



End Cap Socket

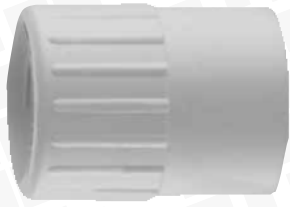

Socket with Female Thread

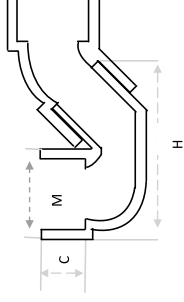

SIZES	M	C	H
2"	68.25	25.17	147.40
3"	98.20	42.81	217.00
4"	124.10	50.74	262.00
110mm	119.40	50.40	256.00

P Trap

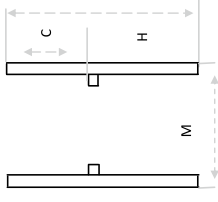

SIZES	M	C	H
1/2"	28.00	19.85	42.10
3/4"	33.50	25.10	53.20
1"	41.01	28.80	60.20
1.1/4"	50.27	29.70	62.00
1.1/2"	56.00	32.90	71.50
2"	69.00	36.10	74.60
3"	98.60	39.20	83.30
4"	128.00	51.00	106.50
110mm	120.00	49.70	104.00
160mm	178.00	66.30	160.00

Socket

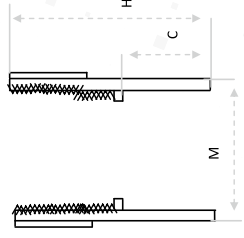

SIZES	M	C	H
3/4"	32.45	21.00	42.20

Socket with Female Thread

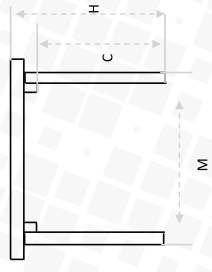

SIZES	M	C	H
160 mm	166.25	60.37	91.60

End Cap Socket



**CHANAL**



Socket Reducer



Reducer



Air Vent Cowl



Socket with Male Thread

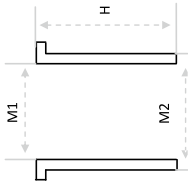

SIZES	M1	M2	H
110 mm	110.00	114.00	64.60

Socket Reducer

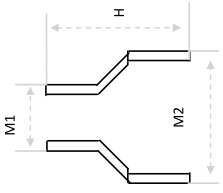

SIZES	M1	M2	H
4"X2"	128.00	57.00	110.00

Reducer

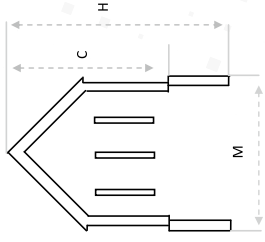

SIZES	M	C	H
4"	122.40	55.17	183

Air Vent Cowl

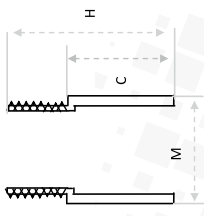

SIZES	M	C	H
1/2"	27.60	20.00	42.60
3/4"	33.40	26.00	49.00
1"	41.00	29.00	58.20
1 1/4"	50.00	32.00	59.80
1 1/2"	56.10	41.10	67.80
2"	68.57	34.70	63.65
3"	99.00	60.50	100.40
110mm	120.00	49	99.00

Socket with Male Thread



**CHANAL**



Gully Trap



Heavy Duty Gully Trap

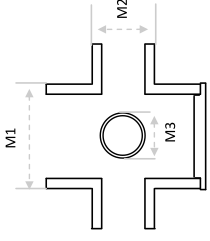

SIZES	M1	M2	M3
4"x2"x1 1/2"	123.40	56.35	67.00
4"x2"x2"	123.66	68.45	68.27
4"x3"x2"	122.88	97.70	68.75

Gully Trap

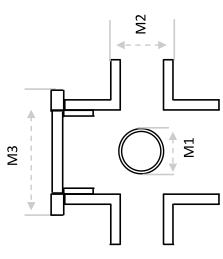

SIZES	M1	M2	M3
10"x6"x4"	118.45	168.00	1321.85

Heavy Duty Gully Trap



Heavy Duty Gully Trap Cover



PVC Strainer

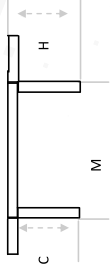

SIZES	M	C	H
3"	88.00	32.40	86.10

Heavy Duty Gully Trap Cover

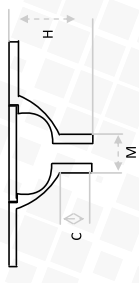

SIZES	M	C	H
3"	88.00	32.40	86.10

PVC Strainer





**CHANAL**



3 Pcs Strainer



SIZES mm	Length	Width	Available in
200	200	200	A.B.S. & PS
150	150	150	A.B.S. & PS

3 Pcs Strainer



4 Pcs Strainer



SIZES mm	Length	Width	Available in
100	100	100	A.B.S. & PS Also in different colors

4 Pcs Strainer

## Flush Tank

CHANAL



Offering a Flush Tank we use qualitative raw materials for producing our Flush Tank. These Flush Tank are known for their efficiency and high performance. Our Flush Tank are available in the following specifications:

## Specification

<b>Make</b>	CHANAL
<b>Type</b>	Lid Type
<b>Capacity</b>	6 liters
<b>Design &amp; Mfg. Standard</b>	Company standard
<b>Inspection &amp; Testing Standard</b>	Company standard
<b>Total Body Height</b>	39 cm
<b>Total Body Length</b>	37 cm
<b>Total Body Width</b>	11 cm
<b>Body weight Total</b>	2 kg
<b>Body, Cover Material</b>	ABS
<b>Pipe Connected by</b>	Solvent
<b>Lid Removable/Nonremovable</b>	Removable
<b>Dimensional stability</b>	Stable
<b>Color</b>	White

CHANAL Flush Tank are used to flush the waste in toilet seat. In the event of cleaning its easy to remove lid and clean. The mechanism is very simple and easy to handle.

- Easy operation
- Easy clean
- Good water flow
- Good Capacity

## Application

- Residential Building's
- Industrial Use (Chemical, Water treatment)
- Project Use (Civil project, Road Projects, other construction projects)

## Technical Specification

- Operating temperature (water) 0 to 75°C
- Operating temperature (air) 0 to 90°C
- Min operating pressure (dynamic) 0.5 bar
- Max pressure (static) 2 Bar

Quality Department

AlObaid Plastic Manufacturers (CHANAL)

Riyadh K.S.A.



# المواصفات الفنية

## محابس نحاس دونا ثقيل

MODEL NO.	SIZE	DN	W	H	L1	L
K0008061	1/2"	15	57.1	46.5	15.7	91
K0008062	3/4"	20	67.6	53.7	16.8	105
K0008063	1"	25	79.5	57.2	20	105
K0008064	1-1/4"	32	97.2	69.6	22	138
K0008065	1-1/2"	40	105	74.6	23	138
K0008066	2"	49.5	118.9	90.2	24	166
K0008068	3"	73.5	158.4	134.5	30	253
K0008069	4"	97.5	198	156.5	36	253

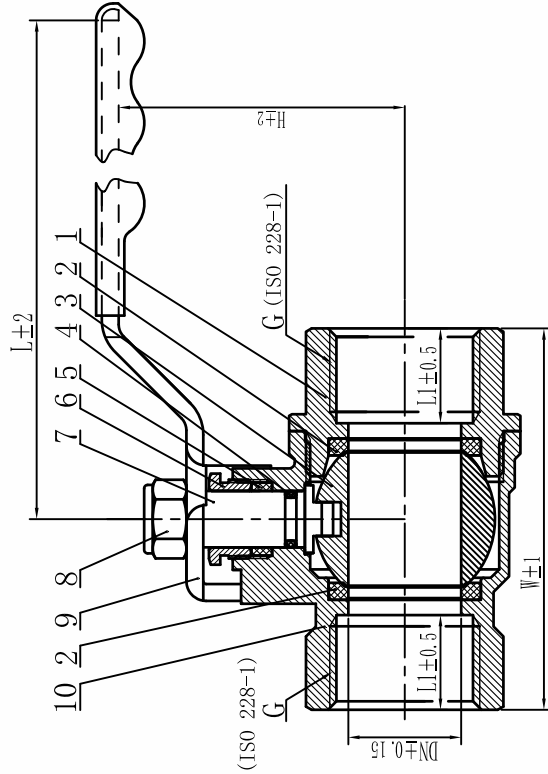
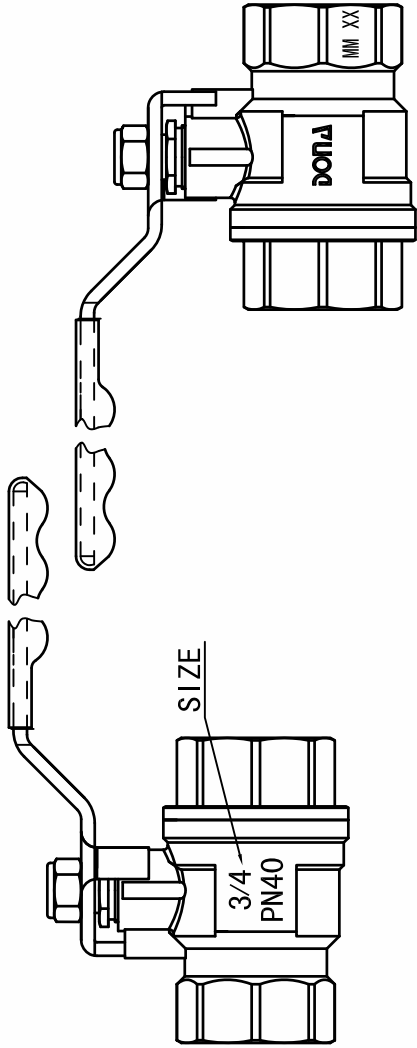

NO.	ITEM	TOTAL	MATERIAL
10	BODY	1	BRASS Hpb58-3
9	HANDLE	1	Q235 GALVANIZED
8	HANDLE NUT	1	PLATED STEEL
7	STEM	1	BRASS Hpb59-1
6	PACKING NUT	1	BRASS Hpb58-3
5	PACKING	1	PTFE
4	O-RING	1	NBR
3	BALL	1	BRASS Hpb56-4 (1/2"-1") (CHROME PLATED)
2	SEAT	2	SUS304 (1 1/4"-4")
1	CAP	1	PTFE
			BRASS Hpb58-3
			MATERIAL

版本 REV.	变更记录 ALTERATION	绘图 DRAWN	审查 CHK'D	核准 APP'D	图名 TITLE	图号 FIG. NO.	图号 DWG. NO.	比例 SCALE
1		2022.05.24			ASSEMBLY DRAWING	HEAVY BALL VALVE	AS SHOWN ABOVE	AS SHOWN ABOVE
					材质 MATERIAL	AS SHOWN ABOVE	图号 DWG. NO.	比例 SCALE
					规格 SIZE	AS SHOWN ABOVE	比例 SCALE	
					投影 PROJ.		单位 UNIT	mm

# المواصفات الفنية

## محابس كروم دونا

MODEL NO.	SIZE	DN	W	H	L1	L
K0008001	1/2"	13	42.7	39.7	10	91
K0008002	3/4"	15	48.6	40.9	11	91
K0008003	1"	20	61	47.8	14	105
K0008004	1-1/4"	25	69	51.5	15	105
K0008005	1-1/2"	32	82	65.1	16.5	138
K0008006	2"	37	86	70	17	138
K0008008	3"	64	132.4	115	23.5	241
K0008009	4"	73.5	151	125	26	241

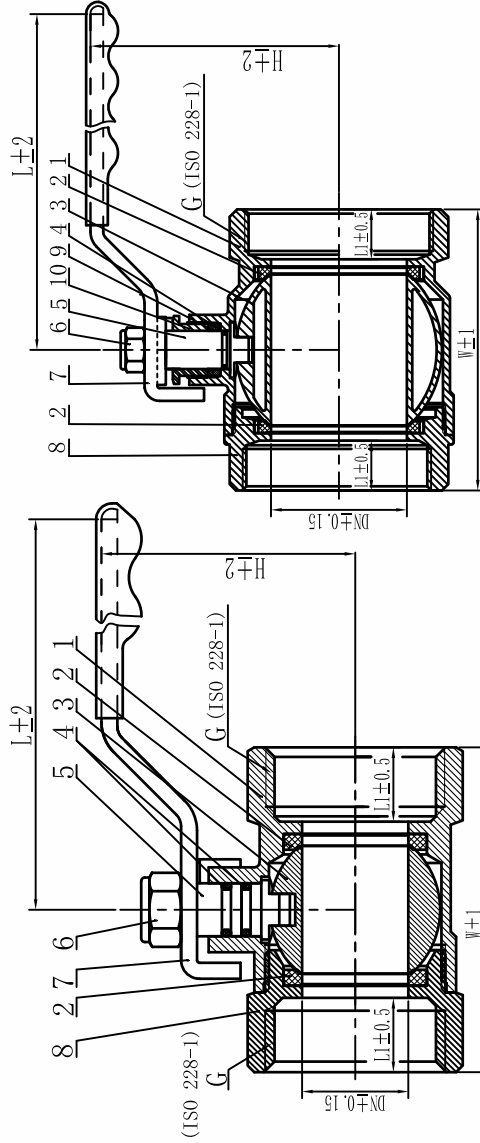
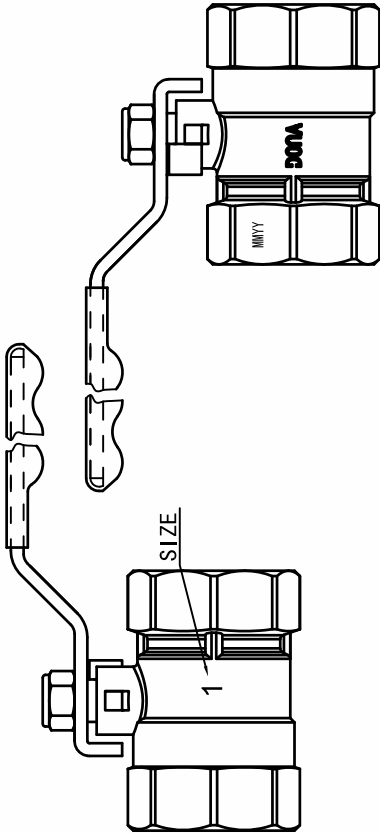

10	PACKING NUT	1	BRASS Hpb58-3
9	PACKING	1	PTFE (2 1/2"-4")
8	CAP	1	BRASS Hpb58-3
7	HANDLE	1	Q235 GALVANIZED
6	HANDLE NUT	1	Q235 GALVANIZED
5	STEM	1	BRASS Hpb59-1 (1/2"-2") SUS304 (3"-4")
4	O-RING	1	NBR (1 1/4"-4") BRASS Hpb56-4 (1/2"-1 1/4") (CHROME PLATED) SUS304 (1 1/2"-4")
3	BALL	1	PTFE
2	SEAT	2	PTFE
1	BODY	1	BRASS Hpb58-3
NO.	ITEM	TOTAL	MATERIAL

REV.	ALTERATION	DRAWN	CHK'D	APP'D	TITLE	ASSEMBLY DRAWING	FIG. NO.	NORMAL BALL VALVE
1		2022.05.24			MATERIAL	AS SHOWN ABOVE	DWG. NO	AS SHOWN ABOVE
					SIZE	AS SHOWN ABOVE	SCALE	

PROJ. UNIT mm





# المواصفات الفنية

## بزبور كروم دونا

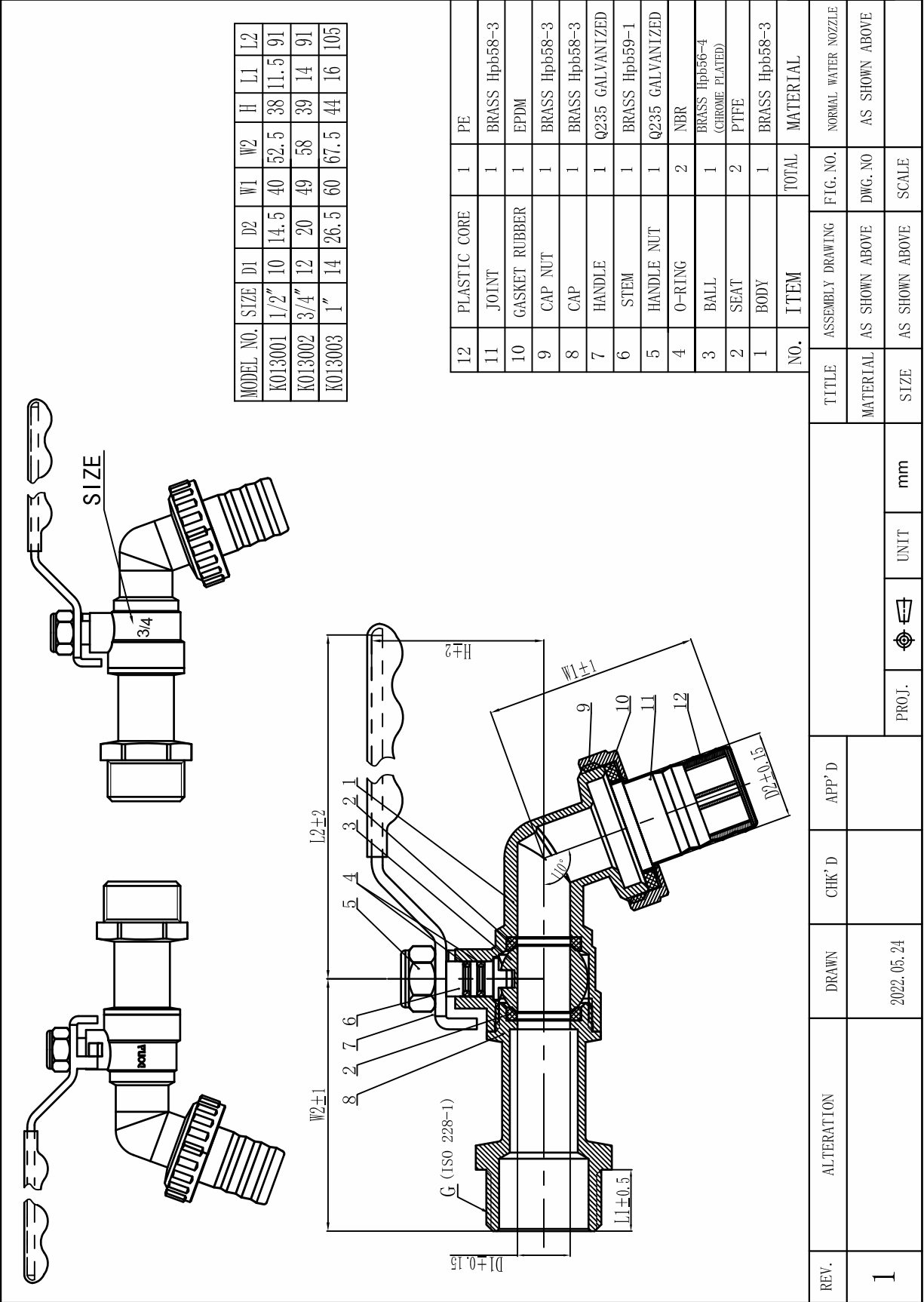

# المواصفات الفنية

## سكر زاوية سانتيك تيفاني

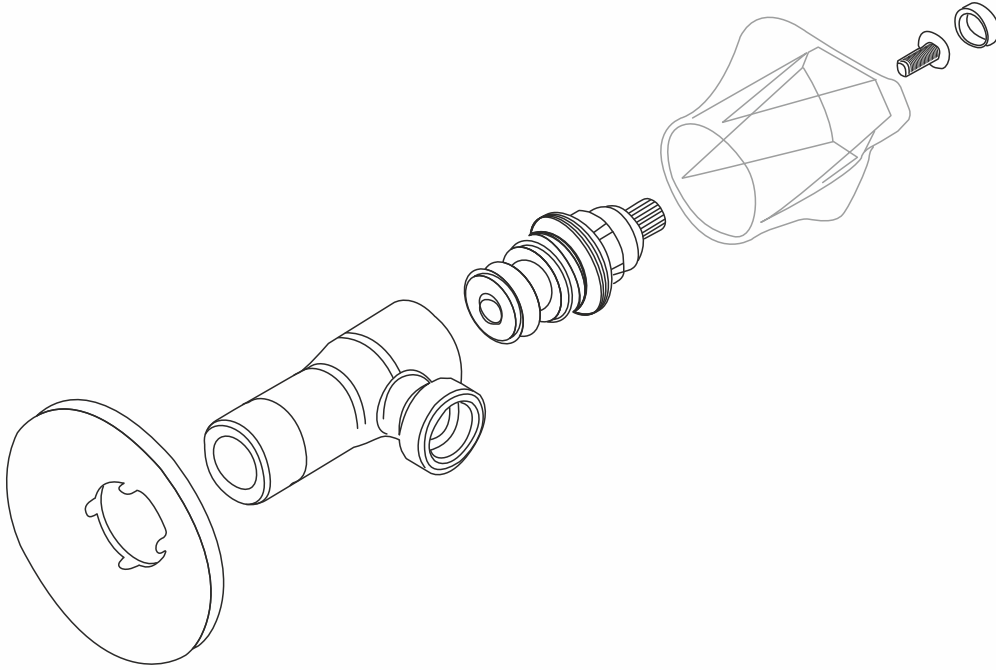

No	Spare parts	Materials	QTY
7	φ64 decorator cover	Stainless steel	1
6	cartridge	ASH	1
5	main body	HPB58-3A	1
3	zinc handle	ZZnA14-1	1
2	M4*12.7 bolt	SS304	1
1	handle hole plug	ABS	1

MADE IN GERMANY  
3 years warranty

# المواصفات الفنية

## Technical Specifications

### Gully Trap Orange

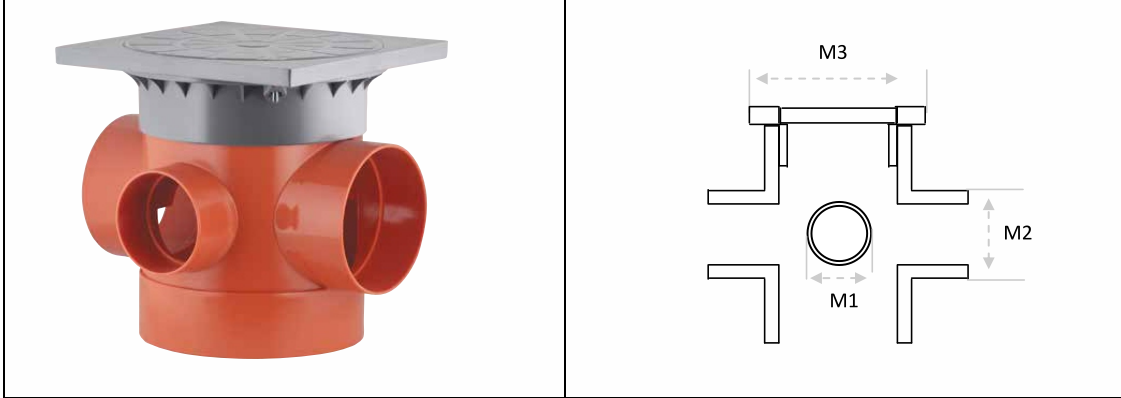

Offering a Gully Trap Orange (10x6x4") we use qualitative raw materials for producing our Gully Trap Orange. These Gully Trap Orange are known for their efficiency and high performance. Our Gully Trap Orange are available in the following specifications:

#### Specification

<b>Make</b>	CHANAL
<b>Type</b>	Lid Type
<b>Size</b>	10" x 6" x4"
<b>Design &amp; Mfg. Standard</b>	DIN 19534
<b>Inspection &amp; Testing Standard</b>	DIN 19534
<b>Total Body Length</b>	340 mm
<b>Body weight Total</b>	4.66 kg
<b>Body, Cover &amp; Lid Material</b>	UPVC
<b>Pipe Connected by</b>	Solvent
<b>Lid Removable/Nonremovable</b>	Removable
<b>Ultraviolet stability</b>	Stable
<b>Color</b>	Orange body + Grey Lid

SIZES	M1	M2	M3	ITEM CODE
10"x6"x4"	118.45	168.00	321.85	C016401



# المواصفات الفنية

## Technical Specifications

### Gully Trap Orange

CHANAL Gully Trap Orange are used to accumulate and distribute the water flow in one junction. In the event of blockage, the Gully Trap Orange Lid is removable and possible to clean blockage.

- Easy operation
- Easy clean
- Controls water flow in one Junction
- Prevents Blockage

#### Technical Specification

- Operating temperature (water) 0 to 75°C
- Operating temperature (air) 0 to 90°C
- Min operating pressure (dynamic) 1 bar
- Max pressure (static) 5 Bar

#### Application

- Residential Building's
- Industrial Use (Chemical, Water treatment)
- Project Use (Civil project, Road Projects, other construction projects)

# المواصفات الفنية

## Technical Specifications

### NON RETURN VALVE

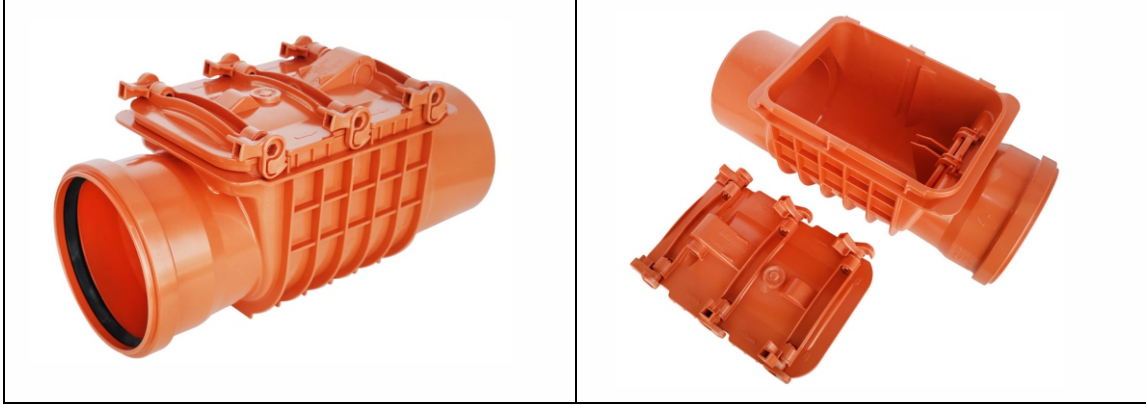

Offering NON-RETURN VALVE (Baffle Plate Type) we use qualitative raw materials for producing our valves. These valves are known for their efficiency and high performance. Our NON-RETURN VALVE are available in the following specifications:

#### Specification

<b>Make</b>	CHANAL
<b>Type</b>	Lid Type (Baffle Plate)
<b>Size</b>	160mm to 160 mm
<b>Pressure Rating</b>	3.5 Bar
<b>Design &amp; Mfg. Standard</b>	DIN 19534
<b>Inspection &amp; Testing Standard</b>	DIN 19534
<b>Total Body Length</b>	450 mm
<b>Body weight Total</b>	2.95 kg
<b>Body, Cover &amp; Plate Material</b>	UPVC
<b>Door Sealing Materials</b>	Rubber
<b>Baffle Plate Sealing Ring Materials</b>	Silicon
<b>End Connection</b>	Rubber ring fit press
<b>Color</b>	Orange

SIZES (mm)	DIMENSIONS				
	L1 (mm)	L2 (mm)	L3 (mm)	L4 (mm)	S (mm)
110	61	61	307	230	4
160	74	74	337	255	4

# المواصفات الفنية

## Technical Specifications

### NON RETURN VALVE

CHANAL NON-RETURN VALVE are used to control the water flow in one direction and to prevent backflow of the water. In the event of back pressure, the NON-RETURN VALVE Lid (Baffle plate) site inside the housing eliminating the risk of backflow

- Low noise
- Soft seat
- Controls water flow direction
- Prevents cross-flow
- Allow steam flow in one direction
- Automatically prevent backflow

#### Technical Specification

- Operating temperature (water) 0 to 75°C
- Operating temperature (air) 0 to 90°C
- Min operating pressure (dynamic) 0.04bar
- Max pressure (static) 3.5 Bar

#### Application

- Residential Building's
- Industrial Use (Chemical, Water treatment)
- Project Use (Civil project, Road Projects, other construction projects)

# المواصفات الفنية Technical Specifications

## GATE VALVE/STOP COCK (3/4") CPVC

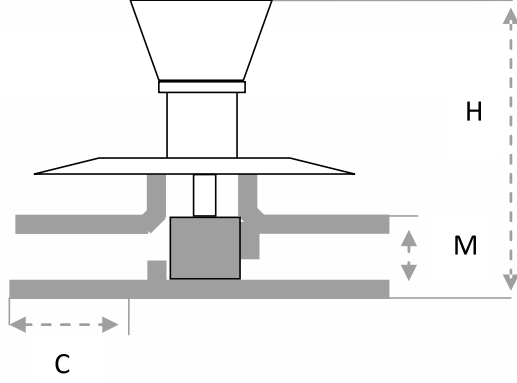

SIZES	M	C	H
1/2"x1/2"	29.5	22.20	130.65
3/4"x1/2"	35.10	25.30	135.95
1"x3/4"	43.15	28.33	143.20

Stop Cock



Offering a Gate Valve/Stop Cock we use qualitative raw materials for producing our Gate Valve/Stop Cock. These Gate Valve/Stop Cock are known for their efficiency and high performance. Our Gate Valve/Stop Cock are available in the following specifications:

### Specification

<b>Make</b>	CHANAL
<b>Type</b>	Cartridge & Sealing ring close
<b>Size</b>	1/2", 3/4", 1"
<b>Design &amp; Mfg. Standard</b>	ASTM F439 std
<b>Inspection &amp; Testing Standard</b>	ASTM F439 std
<b>Total Body Height</b>	132 mm
<b>Total Body Length</b>	77 mm
<b>Total Body Width</b>	34 mm
<b>Body weight Total</b>	383 gm
<b>Body, Cartridge, Cover Material</b>	CPVC/ Brass/ SS
<b>Pipe Connected by</b>	Solvent cement
<b>SS body Removable/Nonremovable</b>	Removable
<b>Dimensional stability</b>	Stable
<b>Color</b>	Grey body/ SS handle



# المواصفات الفنية

## Technical Specifications

### GATE VALVE/STOP COCK (3/4") CPVC

CHANAL Gate Valve/Stop Cock are used to stop flow of water. In the event of cleaning its easy to remove cartridge and clean. The mechanism is very simple and easy to handle.

- Easy operation
- Easy clean
- Good water flow
- Good Capacity

#### Technical Specification

- Operating temperature (water) 0 to 90°C
- Operating temperature (air) 0 to 90°C
- Min operating pressure (dynamic) 0.5 bar
- Max pressure (static) 140 Bar

#### Application

- Residential Building's
- Industrial Use (Chemical, Water treatment)
- Project Use (Civil project, Road Projects, other construction projects)

#### Quality Department

AIObaid Plastic Manufacturers (CHANAL)

Riyadh K.S.A.

Offering a SEMCO CPVC PIPES, we use qualitative raw materials for producing our Semco CPVC pipes. These pipes are known for their efficiency and high performance. Our Semco CPVC pipes are available in the following specifications:

### Specification

Sr.No	Size
1	1/2"
2	3/4"
3	1"
4	1 1/2"
5	2"

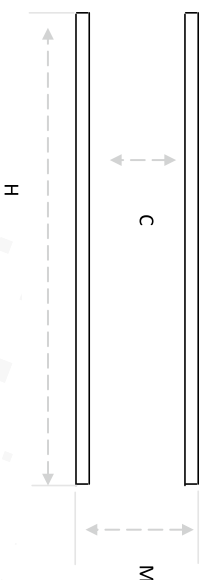

Make	SEMCO
Type	Plumbing Pipe
Material	CPVC
Size	1/2", 3/4", 1", 1 1/2", 2"
Design & Mfg. Standard	ASTM F441/F441M STD
Hydrostatic Pressure capacity	132 Bar, 106 Bar, 99 Bar
Inspection & Testing Standard	ASTM F441/F441M STD
Total Length	5.8 Mtr.
Color	Grey with Orange strip



### SEMCO PIPES are Technical Specification

- Durable
- Long life
- Potable
- Operating temperature (water) 0 to 80°C
- Operating temperature (air) 0 to 110°C

### Application

- Residential Building's
- Commercial building's (Office, Molls)
- Project Use (Civil project, other construction projects)

### Quality Department

AlObaid Plastic Manufacturers

Riyadh K.S.A.